

**3M** Science.  
Applied to Life.™

# 3M™ Speedglas™ Welding Helmets 9100/9100-Air



Scan this QR-code or visit:  
[YouTube/3MSpeedglas](https://www.youtube.com/3MSpeedglas)

 **Speedglas™**

# Parts List

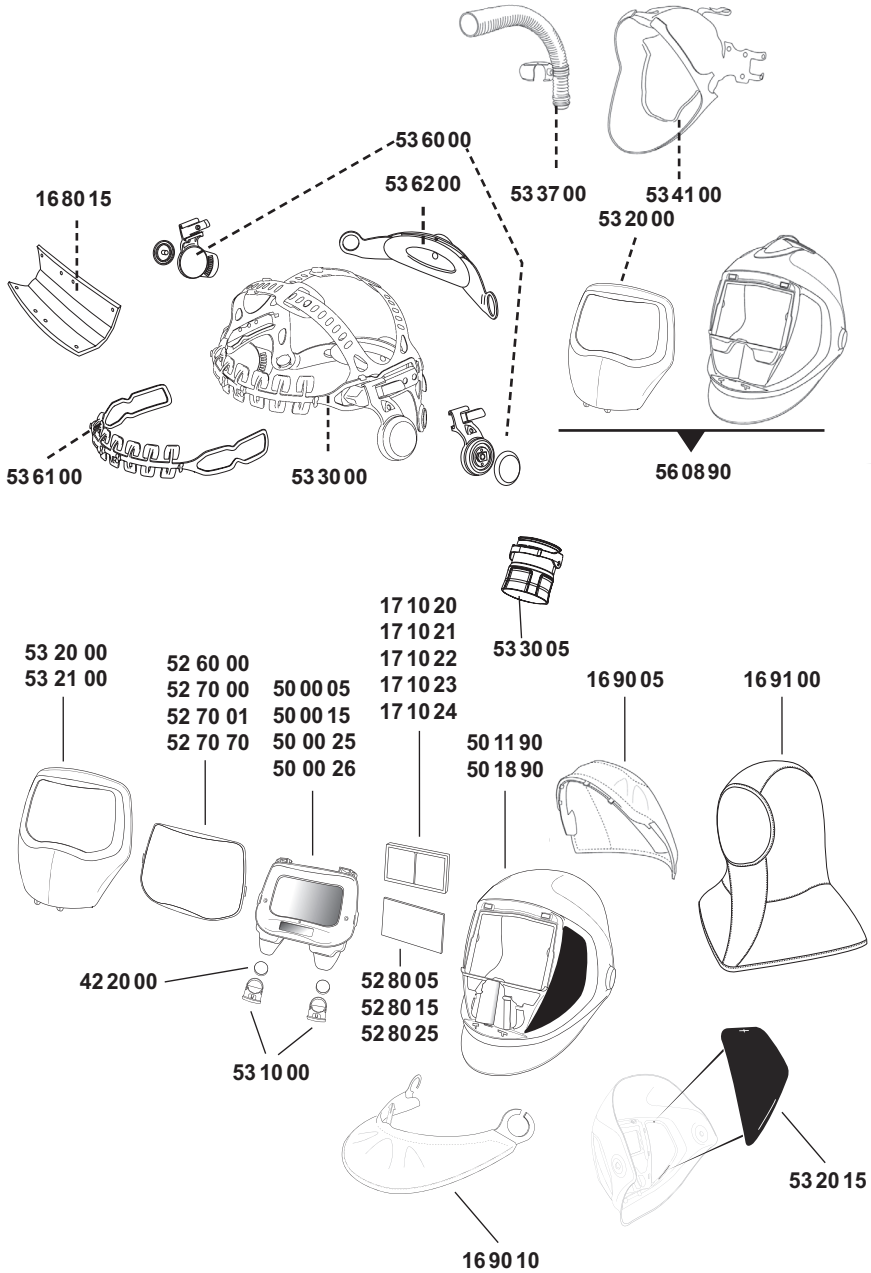

# Speedglas™

## User manual

### 3M™ Speedglas™ 9100 Series Welding Shields



GB IE AE	User Instructions .....	page	1
DE CH AT	Bedienungsanleitung .....	Seite	2
FR CH BE	Notice d'instructions .....	page	4
RU BY	Инструкция по эксплуатации.....	страница	6
UA	Інструкція з експлуатації.....	сторінка	8
IT CH	Istruzioni d'uso .....	Pagina	10
NL BE	Gebruiksaanwijzing.....	pagina	12
ES	Instrucciones de uso .....	página	13
PT	Instruções de uso .....	página	15
BR	Instruções de uso.....	página	17
NO	Bruksanvisning .....	side	19
SE	Bruksanvisning .....	sida	20
DK	Brugsanvisning.....	side	22
FI	Käyttöohjeet .....	sivu	23
EE	Kasutusjuhend .....	lk.	25
LT	Vartotojo žinynas .....	puslapis	27
LV	Lietošanas instrukcija .....	lappuse	28
PL	Instrukcja obsługi .....	strona	30
CZ	Pokyny .....	strana	32
HU	Használati utasítás.....	oldal	33
RO	Instructiuni de utilizare .....	pagina	35
SI	Navodila za uporabo .....	stran	37
SK	Užívateľ'ská príručka .....	strana	38
HR	Upute za uporabu.....	stranica	40
RS	Upustvo za upotrebu .....	strana	42
KZ	Қолданушының нұсқаулығы.....	бет	43
BG	Инструкции за употреба.....	стр.	45
TR	Kullanıcı Talimatları .....	Sayfa	47
GR	Οδηγίες Χρήσης.....	Σελίδα	49
IL	הוראות שימוש במסכת הריתוך .....	עמודים	53
CN	使用说明.....	页	54



# Instruction 3M™ Speedglas™ 9100 and 3M™ Speedglas™ 9100 Air Welding Shields

GB IE AE

## USER INSTRUCTIONS

Please read these instructions in conjunction with other relevant user instructions for 3M™ Speedglas™ Welding Filters, 3M™ Air Delivery Units and reference leaflets where you will find information on approved combinations of air delivery units, spare parts and accessories.

## SYSTEM DESCRIPTION

3M Speedglas 9100 Series Welding Shields help protect the wearer's eyes and face from sparks/spatter, harmful ultraviolet radiation (UV) and infra-red radiation (IR) resulting from certain arc/gas welding processes. The 9100 Series Welding Shields are designed to be used only with 3M Speedglas 9100 Welding Filters and Protection Plates. 3M Speedglas 9100 Air Welding Shield also protects against certain airborne contaminants when used with an approved air delivery unit.

### ⚠ WARNING

Proper selection, training, use and maintenance are essential in order for the product to help protect the wearer. Failure to follow all instructions on the use of these protection products and/or failure to properly wear the complete product during all periods of exposure may adversely affect the wearer's health, lead to severe or life threatening illness, injury or permanent disability.

For suitability and proper use follow local regulations, refer to all information supplied.

**Particular attention should be given to warning statements ⚠ where indicated.**

## APPROVALS

The PPE is CE marked and in conformity with the European PPE Regulation, directives and harmonized European Standards as listed in fig I:1, which also contain information about the Notified Body that have issued the EU type-Examination certificate for the PPE (Module B) and when applicable, the Notified Body responsible for the surveillance of the quality system of the manufacturing of the PPE (Module D). The EU type-examination Certificates and Declaration of Conformity are available at [www.3M.com/welding/certs](http://www.3M.com/welding/certs)

## LIMITATIONS OF USE

⚠ Only use with original 3M Speedglas Spare Parts and Accessories listed in the reference leaflet and within the usage conditions given in the technical specifications.

⚠ The use of substitute components, decals, paint or other modifications not specified in these user instructions might seriously impair protection and may invalidate claims under the warranty or cause the product to be noncompliant with protection classifications and approvals.

⚠ Eye protectors worn over standard ophthalmic spectacles may transmit impacts thus creating a hazard to the wearer.

⚠ 3M Speedglas Welding Shields are not designed for overhead welding/cutting operations when there is a risk of burns from falling molten metal.

⚠ The SideWindows should be covered with the cover plates in situations when other welders are working beside you and in situations where reflected light can pass through the SideWindows (see fig G:1)

⚠ Materials which may come into contact with the wearer's skin are not known to cause allergic reactions to the

majority of individuals. These products do not contain components made from natural rubber latex.

## 3M™ SPEEDGLAS™ 9100 AIR WELDING SHIELD

⚠ Do not use for respiratory protection against unknown atmospheric contaminants or when concentrations of contaminants are unknown or immediately dangerous to life or health (IDLH).

⚠ Do not use in atmospheres containing less than 19.5% oxygen (3M definition. Individual countries may apply their own limits on oxygen deficiency. Seek advice if in doubt). Do not use these products in oxygen or oxygen-enriched atmospheres.

⚠ Leave the contaminated area immediately if any part of the system becomes damaged, airflow into the headtop decreases or stops, breathing becomes difficult, dizziness or other distress occurs, you smell or taste contaminants or irritation occurs.

⚠ High winds above 2m/s, or very high work rates (where the pressure within the headtop can become negative) can reduce protection. Adjust equipment as appropriate or consider an alternative form of respiratory protective device.

⚠ Users should be clean-shaven where the respirator's face seal comes into contact with the face.

⚠ Respiratory filters shall only be fitted to the turbo unit and not directly to the helmet/hood.

## EQUIPMENT MARKING

Welding helmet: 3M EN175B, 3M EN12941 TH2, 3M EN14594 3B

Outer protection plate: 3M 1 BT (EN166B\*)

Inner cover plate: 3M 1 S

3M= Manufacturer

1= Optical class

S= Increased robustness

B= Resistance to high speed particles at medium energy impact (120 m/s.)

BT= Resistance to high speed particles at medium energy impact (120 m/s.) at extremes of temperatures (-5°C and +55°C)

TH2= assigned protection factor 20, nominal protection factor 50, medium strength requirement for breathing tube and couplings

3B= nominal protection factor 200, higher strength requirement. If the symbols of the impact marking (F,B) are not common to both the outer protection plate and the helmet shell, the lower protection level shall be assigned to the complete protection equipment

\*EN 166: if protection against high speed particles at extremes of temperature is required then the selected eye-protector should be marked with the letter T immediately after the impact letter, i.e. FT, BT or AT. If the impact letter is not followed by the letter T then the eye protector shall only be used against high speed particles at room temperature.

Additional markings on the product refer to other standards.

⚠ ⓘ = Read the instructions before use



= Year



= Month

## PREPARATION FOR USE

Carefully check that the product is complete (see fig A:1), undamaged and correctly assembled, any damaged or defective parts must be replaced before each use.

- ⚠ The welding shield is heat resistant but can catch fire or melt in contact with open flames or very hot surfaces. Keep the shield clean to minimize this risk.

## OPERATING INSTRUCTIONS

Adjust the welding shield according to your individual requirements to reach the highest comfort and protection. (see fig B:1 - B:5). The welding helmet has two adjustment knobs, with two different functions, working independent of each other. The right side knob is for up and down friction and the left side knob is for the parking position. Turning the right side knob clockwise will increase friction up and down. Turning the left side knob clockwise adjusts the holding force of the helmet in the raised up position (parking position). **Note!** If this knob is over tightened the parking position will not function properly. (see fig H:1-H:2)

### 3M™ Speedglas™ 9100 Air Welding Shield

Adjust and fit the air delivery unit as outlined in the appropriate user instruction. Adjust the face seal to suit the shape of the face. (see fig F:5)

- ⚠ It is important that the face seal is correctly mounted and fitted to provide the correct protection factor. Do not remove the welding shield or turn off the air supply until you have vacated the contaminated area.

## CLEANING INSTRUCTIONS

Clean the welding shield with a mild detergent and water.

- ⚠ To avoid damage to the product do not use solvents or alcohol for cleaning or disinfection.

## MAINTENANCE

### Replacement of:

- welding filter see fig. (C:1-C:4)
- headband see fig. (D:1-D:2)
- sweatband see fig. (E:1)

- ⚠ Worn out product parts should be disposed of according to local regulations.

## 3M™ SPEEDGLAS™ 9100 AIR WELDING SHIELD

Replacement of face seal see fig. (F:1-F:4)

## STORAGE AND TRANSPORTATION

When stored as stated in technical specification, the expected shelf life of the product is five years. The original packaging is suitable for transporting and storage.

## TECHNICAL SPECIFICATIONS

Weight welding shield with SideWindows (excl headband and welding filter): 275 g

Weight welding shield with airduct, with SideWindows (excl headband and welding filter): 470 g

Weight headband 135 g

Operating conditions: -5°C to +55°C, RH ≤ 90%, non-condensing conditions

Storage conditions: -30°C to +70°C, RH ≤ 90%, non-condensing conditions

Extended storage conditions: -20°C to +55°C, RH ≤ 90%, non-condensing conditions

Expected service life: 5 years depending on conditions of use

Head sizes: 50-64 cm

## MATERIAL:

Shield:	PPA
Silver filter:	PA
SideWindows:	PC
Headband:	PA, PP, TPE, PE
Face seal:	50% Polyester, 50% Cotton
Air duct:	Latamid 66 E21

# Bedienungsanleitung zu den 3M™ Speedglas™ 9100 und 3M™ Speedglas™ 9100 Air Schweißerkopfteilen



## BEDIENUNGSANLEITUNG

Bitte lesen Sie die vorliegende Bedienungsanleitung unbedingt im Zusammenhang mit den Bedienungsanleitungen zu den 3M Speedglas Blendschutzkassetten, den 3M Gebläse- und Druckluftsystemen sowie den Referenztabelle auf dem Merkblatt. Hier finden Sie Informationen zu allen zugelassenen Produktkombinationen sowie Ersatz- und Zubehörteilen.

## PRODUKTBESCHREIBUNG

Die 3M Speedglas Schweißerkopfteile der Serie 9100 schützen den Anwender vor Schweißfunken und vor gesundheitsschädigender UV- und IR-Strahlung, die bei den meisten Schweißverfahren auftreten. Die vorliegenden Speedglas Schweißerkopfteile der Serie 9100 dürfen nur in Kombination mit den 3M Speedglas Blendschutzkassetten der Serie 9100 sowie den entsprechenden Vorsatzscheiben eingesetzt werden.

In Kombination mit einem Gebläse- oder Druckluftsystem bietet das Kopfteil einen zusätzlichen Atemschutz gegenüber einer Vielzahl von Schadstoffen, die beim Schweißen freierwerden können.

## ⚠ WARNHINWEISE

Die richtige Produktauswahl, entsprechende Schulung und Unterweisung sowie regelmäßige Überprüfung und Wartung der Ausrüstung sind Grundvoraussetzungen für den sicheren Betrieb und höchstmöglichen Schutz des Anwenders. Die Nichtbeachtung dieser Anweisungen und Warnhinweise sowie die unsachgemäße Verwendung dieses Produktes können zu Gesundheitsschäden oder lebensgefährlichen Verletzungen führen. Bitte beachten Sie neben den vorliegenden Anleitungen auch alle lokalen Anweisungen und Vorgaben.

**Bitte beachten Sie besonders die mit einem ⚠ gekennzeichneten Informationen dieser Bedienungsanleitung.**

## ZULASSUNG UND PRÜFUNG

Die PSA ist gekennzeichnet mit dem CE-Zeichen und in Übereinstimmung mit der europäischen PSA Verordnung, der europäischen Richtlinie und harmonisierten Europäischen Normen (siehe Abb. 1:1). Hier finden Sie auch Informationen über die Benannte Stelle, die die EU Baumusterprüfbescheinigung für die PSA ausgestellt hat (Modul B) und gegebenenfalls die Benannte

Stelle, die für die Überwachung der Qualitätssicherung für die Herstellung der PSA verantwortlich ist (Modul D). Die EU Baumusterprüfbescheinigung und die Konformitätserklärung sind unter [www.3M.com/welding/certs](http://www.3M.com/welding/certs) verfügbar.

## EINSATZBESCHRÄNKUNGEN

⚠ Verwenden Sie ausschließlich originale 3M Speedglas Ersatz- und Zubehörteile, die in der Referenztafel auf dem beigefügten Merkblatt gelistet sind und beachten Sie die Einsatzbedingungen, die im Kapitel „Technische Daten“ beschrieben sind.

⚠ Der Einsatz von nicht 3M zugelassenen Ersatz- und Zubehörteilen, das An- bzw. Aufbringen von Aufklebern oder Farben sowie andere mögliche Modifikation des Produktes können zu lebensgefährlichen Verletzungen oder gravierenden Materialschäden führen, die eventuelle Gewährleistungs- oder Haftungsansprüche nichtig machen, da das Produkt nicht mehr konform zu dem ursprünglich geprüften und zugelassenen Produkt ist.

⚠ Träger von Korrekturb Brillen sollten sich der Tatsache bewusst sein, dass beim Auftreten von starker Stoßenergie von außen das Visier des Kopfteils sich so nach innen verformen kann, dass dadurch die Korrekturbrille aus der gewählten Position gebracht oder sogar deformiert werden kann. Hierdurch besteht eine potenzielle Verletzungsgefahr für den Träger des Kopfteils.

⚠ Die Speedglas Schweißmasken sollten nicht bei extremen Überkopf-Schweiß- und Schneidarbeiten eingesetzt werden, bei denen ein erhöhtes Risiko für den Mitarbeiter durch herabfallende Metallschmelze besteht.

⚠ In Arbeitssituationen, in denen weitere Schweißer neben Ihnen arbeiten, sollten Sie die Seitenfenster des Schweißerkopfteils mit den dafür vorgesehenen Abdeckungen verdunkeln, um eine Blendung zu vermeiden (Abb. G:1)

⚠ Bei den im Kopfteil verarbeiteten Materialien, mit denen der Anwender in Hautkontakt kommen kann, gibt es keine Anzeichen für die Auslösung einer Allergie. Das vorliegende Produkt enthält keine latexhaltigen Komponenten.

## 3M™ SPEEDGLAS™ 9100 AIR – FREMD-BELÜFTETES SCHWEISSERKOPFTEIL

⚠ Das Atemschutzgerät darf nicht gegenüber Schadstoffen unbekannter Natur, unbekannter Konzentration, oder bei der Gefahr eines Sauerstoffdefizites (Sauerstoffgehalt < 19,5 %) eingesetzt werden (19,5 Vol.% - 3M-interne Empfehlung, bitte achten Sie auf nationale Vorgaben). Das Atemschutzgerät darf nicht in sauerstoffangereicherter Atmosphäre eingesetzt werden.

⚠ Verlassen Sie den schadstoffbelasteten Bereich sofort, wenn Teile des Atemschutzgerätes beschädigt werden, die Luftversorgung des Kopfteils abnimmt oder ganz unterbrochen wird, das Atmen schwierig wird, d.h. ein erhöhter Atemwiderstand auftritt, Benommenheit, Schwindel oder andere Beschwerden eintreten oder Sie Gefahrstoffe schmecken oder riechen können oder eine Reizung auftritt.

⚠ Starker Seitenwind (> 2m/s) oder hohe Arbeitsgeschwindigkeiten können einen kurzzeitigen Unterdruck im Kopfteil bewirken. Dieser hat zur Folge, das schadstoffhaltige Luft ins Kopfteil gelangen kann. Achten Sie deshalb immer auf einen korrekten Sitz des Kopfteils und meiden Sie oben beschriebene Situationen oder benutzen Sie in solchen Fällen ein anderes Atemschutzgerät.

⚠ An den Stellen, an denen die Gesichtsschabdringung abschließt sollte der Anwender glatt rasieren sein.

⚠ Atemschutzfilter dürfen nur an der Gebläseeinheit befestigt werden, nicht an den Kopfteilen.

## KENNZEICHNUNG

Schweißerkopfteil: 3M EN166B\*, 3M EN175B, 3M EN12941 TH2, 3M EN14594 3B

Äußere Vorsatzscheibe: 3M 1 BT (EN166B\*)

Innere Vorsatzscheibe: 3M 1 S

3M= Hersteller

1= Optische Klasse

S= Erhöhte Festigkeit

B= Schutz vor schnell fliegenden Partikeln mit mittlerer Stoßenergie (120m/s).

BT= Schutz vor schnell fliegenden Partikeln mit mittlerer Stoßenergie (120m/s) bei Extremtemperaturen (-5°C bis +55°C).



TH2= Nomineller Schutzfaktor = 50; Vielfaches des Grenzwertes (BGR190) = 20; höhere Zugfestigkeit für Atemluftschlauch und Anschlüsse

3B= Nomineller Schutzfaktor = 200; Vielfaches des Grenzwertes nach BGR 190 = 100, höhere Belastbarkeit für Druckluftschläuche und Kupplungen

Ist die Kennzeichnung für die mechanische Festigkeit (F,B) bei der äußeren Vorsatzscheibe und der Helmschale nicht identisch, gilt für das gesamte Produkt nur die jeweils niedrigere Festigkeit.

\*EN166: Wenn ein mechanischer Augen- und Gesichtsschutz vor schnell fliegenden Partikeln bei extremen Temperaturen benötigt wird, muß der Kennbuchstabe "T" hinter der Kennzeichnung der mechanischen Festigkeit vorhanden sein, "FT, BT oder AT". Ist der Kennbuchstabe "T" nicht hinter der Kennzeichnung der mechanischen Festigkeit genannt, darf der Augen- und Gesichtsschutz nur bei Raumtemperatur eingesetzt werden.

Davon abweichende Kennzeichnungen beziehen sich auf andere Sicherheitsstandards.

  = Lesen Sie vor dem Einsatz die Bedienungsanleitung

 = Jahr

 = Monat

## VOR DEM EINSATZ

Die Schutzausrüstung ist komplett, unbeschädigt und ordnungsgemäß zusammengebaut (Abb. A:1). Mögliche Fehler am Gerät müssen behoben und defekte Teile ausgetauscht werden, bevor das Gerät zum Einsatz kommt.

⚠ Die vorliegenden Schweißerkopfteile sind schwer entflammbar, es besteht jedoch die Gefahr, das diese in Kontakt mit offenen Flammen oder sehr heißen Oberflächen Feuer fangen oder schmelzen.

## EINSATZ

Das Kopfteil muss so eingestellt sein, daß es bequem aber fest sitzt und durch das Visier eine optimale Sicht erreicht wird.

Zur Einstellung des Kopfteils beachten Sie bitte die Abb. B:1 – B4. Das Schweißerkopfteil hat zwei Einstellknöpfe, für zwei verschiedene Funktionen, die unabhängig voneinander eingestellt werden. Mit dem rechten Einstellknopf wird das Öffnen und Schließen des Schweißerschirms eingestellt. Dreht man diesen Knopf im Uhrzeigersinn, stellt sich ein größerer Widerstand beim Öffnen und Schließen des Schirms ein. Mit dem linken Einstellknopf wird die "Parkposition" des Schweißerschirms eingestellt. Dreht man diesen Knopf im Uhrzeigersinn, wird die Kraft erhöht, mit der der Schirm in der "Parkposition" gehalten wird. **Achtung:** Wird der Einstellknopf überdreht, wird der Schirm nicht in der "Parkposition" gehalten. (s.Abb. H:1 - H:2).

### 3M™ Speedglas™ 9100 Air – fremdbelüftetes Schweißerkopfteil

Stellen Sie sich das Gebläse- bzw. Druckluft-Atemschutzsystem so ein, wie in den entsprechenden Bedienungsanleitungen beschrieben. Achten Sie außerdem auf den korrekten Verlauf der Gesichtsabdichtung (Abb. F:5).

⚠ Um einen optimalen Schutz zu erreichen, ist es wichtig, dass die Gesichtsabdichtung korrekt im Kopfteil montiert ist und dicht unter dem Kinn anliegt. Nehmen Sie das Kopfteil erst dann ab, bzw. unterbrechen Sie die Luftzufuhr zum Kopfteil erst, wenn Sie den schadstoffbelasteten Bereich sicher verlassen haben.

### REINIGUNG

Reinigen Sie das Schweißerkopfteil mit einer milden Seifenlauge und einem fusselfreien Tuch.

⚠ Um eine Beschädigung des Schweißerkopfteils auszuschließen, benutzen Sie niemals Lösemittel oder alkoholhaltige Desinfektionsmittel.

### WARTUNG

- Blendschutzkassette – s. Abb. C:1 -C:4
- Kopfband – s. Abb. D:1-D:2
- Schweißband – s. Abb. E:1

⚠ Entsorgen Sie die gebrauchten Teile ordnungsgemäß nach den lokal gültigen Bestimmungen.

### 3M™ Speedglas™ 9100 Air – fremdbelüftetes Schweißerkopfteil

Austausch Gesichtsabdichtung s. Abb. (F:1-F:4)

### LAGERUNG UND TRANSPORT

Wird das Produkt gemäß den in dieser Bedienungsanleitung genannten Lagerbedingungen gelagert, beträgt die maximale Lagerdauer 5 Jahre.

### TECHNISCHE DATEN

Gewicht Schweißerkopfteil mit Seitenfenstern (ohne Kopfband und Blendschutzkassette):	275 g
Gewicht Schweißerkopfteil mit Seitenfenstern und Luftkanal (ohne Kopfband und Blendschutzkassette):	470 g
Gewicht kopfband:	135 g
Einsatzbedingungen:	-5°C bis +55°C; rel. Luftfeuchte <= 90%; keine Gefahr der Kondensierung
Lagerbedingungen:	-30°C bis +70°C; rel. Luftfeuchte <= 90%; keine Gefahr der Kondensierung
Erweiterte Lagerbedingungen:	-20°C bis +55°C; rel. Luftfeuchte <= 90%; keine Gefahr der Kondensierung
Zu erwartende Lebensdauer:	5 Jahre in Abhängigkeit von Einsatzdauer und Einsatzhärate
Kopfgrößen:	50-64

### MATERIAL:

Schweißerkopfteil:	PPA
Hitzeschutzschild, silber:	PA
Seitenfenster:	PC
Kopfband:	PA, PP, TPE, PE
Gesichtsabdichtung:	50% Polyester, 50% Baumwolle
Luftkanal:	Latamid 66 E21 (schlagzäher Kunststoff)

## Notice d'instructions des coiffes de soudage 3M™ Speedglas™ 9100 et 3M™ Speedglas™ 9100 Air

(FR) (CH) (BE)

### NOTICE D'INSTRUCTIONS

Nous vous recommandons de lire attentivement, en complément de ce document, les notices d'utilisation des filtres de soudage 3M™ Speedglas™, des unités de distribution d'air 3M™ et les feuillets de références où vous trouverez les informations relatives aux combinaisons approuvées pour les systèmes de filtration et de distribution d'air, les pièces détachées et les accessoires.

### DESCRIPTION DU SYSTEME

Les coiffes de soudage 3M Speedglas Série 9100 sont conçues pour la protection de l'utilisateur contre les étincelles/éclaboussures, les radiations dangereuses d'ultraviolet (UV) et d'infrarouge (IR) provenant des procédés de soudage à l'arc. Les coiffes de soudage 3M Speedglas Série 9100 sont conçues pour être utilisées uniquement avec les filtres de soudage et les protections 3M Speedglas 9100. La coiffe de soudage 3M Speedglas 9100 Air protège aussi l'utilisateur contre certains contaminants présents dans l'air quand elle est utilisée avec une unité de distribution d'air homologuée.

### ⚠ ATTENTION

Un choix correct, une formation, une utilisation et une maintenance appropriées sont essentiels pour que le produit puisse protéger l'utilisateur.

Le non-respect de toutes les instructions relatives à l'utilisation de ces produits et / ou le non-respect du port correct de cet appareil pendant toute la durée d'exposition peut nuire à la santé de l'utilisateur et provoquer une

maladie grave ou une invalidité permanente.

Pour une adéquation du produit à votre activité et une utilisation correcte, suivre la réglementation locale en vigueur ou se référer à l'ensemble des informations fournies.

**Une attention particulière doit être portée aux énoncés d'avertissements ⚠ lorsqu'ils sont indiqués.**

### HOMOLOGATIONS

L'EPI est marqué CE et conforme au règlement EPI Européen, directives et normes européennes harmonisées énumérées dans la figure 1: 1, qui contiennent également des informations sur l'organisme notifié qui a délivré le certificat d'examen CE de type pour l'EPI (module B) et, le cas échéant, l'organisme notifié responsable pour la surveillance du système qualité de la fabrication de l'EPI (module D). Les certificats d'examen CE de type et Déclaration de conformité sont disponibles à [www.3M.com/welding/certs](http://www.3M.com/welding/certs).

### LIMITES D'UTILISATION

⚠ Utiliser uniquement avec des pièces détachées et des accessoires 3M Speedglas listés dans le feuillet des références et selon les conditions d'utilisations données dans les spécifications techniques.

⚠ L'utilisation de composés de substitution, décalcomanies, peinture ou autres modifications non mentionnées dans cette notice d'utilisation peut compromettre sérieusement le niveau de protection apporté par l'équipement et invalider de ce fait la garantie ou rendre le produit non



conforme aux classes de protection et aux homologations.

- ⚠ Les protections oculaires portées sur des lunettes correctrices classiques peuvent transmettre les impacts s'ils se produisent, et de ce fait représenter un danger pour les porteurs.
- ⚠ Les masques de soudage 3M Speedglas ne sont pas conçus pour les opérations de soudage/coupage au dessus de la tête quand un risque de chute de métal fondu est identifié.
- ⚠ Les fenêtres latérales doivent être couvertes avec les caches dans les cas où d'autres soudeurs travaillent à côté de vous et que la réflexion de la lumière qu'ils émettent passent au travers des fenêtres latérales. (voir fig G:1)
- ⚠ Les matériaux qui peuvent éventuellement entrer en contact avec la peau du porteur ne sont pas connus comme causant des réactions allergiques chez la majorité des personnes. Ce produit ne contient pas de composant fait à base de latex naturel.

### COIFFE DE SOUDAGE 3M™ SPEEDGLAS™ 9100 AIR

- ⚠ Ne pas utiliser ce système comme protection respiratoire contre des contaminants atmosphériques inconnus, ou lorsque les concentrations en contaminants sont inconnues ou directement dangereuses pour la vie ou la santé.
- ⚠ Ne pas utiliser dans les atmosphères contenant moins de 19,5 % d'oxygène (définition 3M: chaque pays peut appliquer ses propres limites en matière d'insuffisance en oxygène; en cas de doute, demandez conseil). Ne pas utiliser ces produits dans des atmosphères d'oxygène ou enrichies en oxygène.
- ⚠ Quittez immédiatement la zone contaminée si: une partie du système est endommagée, le débit d'air dans la coiffe diminue ou s'arrête, la respiration devient difficile ou si une insuffisance respiratoire se fait sentir, des vertiges ou d'autres troubles apparaissent, vous sentez par voie buccale ou nasale la présence de contaminants, ou en cas d'irritation.
- ⚠ Si de forts courants d'air supérieurs à 2m/sec sont présents, où lors d'un travail physique très intense (débit respiratoire très élevé), la pression à l'intérieur du masque peut devenir négative (débit d'air inspiré très élevé) réduisant ainsi la protection. Assurez-vous que l'équipement est bien adapté. Dans le cas contraire utilisez un appareil d'un modèle différent.
- ⚠ Les utilisateurs doivent être rasés de près lorsque le joint d'étanchéité est au contact du visage.
- ⚠ Le filtre doit être installé sur le moteur, pas directement sur la coiffe.

### MARQUAGE DE L'EQUIPEMENT

Masque de soudage: 3M EN175B, 3M EN12941 TH2, 3M EN14594 3B

Ecran de protection externe : 3M 1 BT (EN166B\*)

3M = Fabricant

1 = classe optique

S = robustesse accrue

B = Résistance aux impacts de particules à haute vitesse à énergie moyenne (120 m / s.)

BT = Résistance aux impacts de particules à haute vitesse à énergie moyenne(120 m / s.) à des températures extrêmes (-5 ° C et + 55 ° C)

TH2 =facteur nominal de protection 50, conforme aux exigences de résistance mécaniques des tuyaux respiratoires et connecteurs tels que définis par la norme EN 12941

3B = facteur nominal de protection 200, exigence de résistance plus élevée. Si les symboles du marquage d'impact (F, B) ne sont pas communs à la fois l'écran de protection externe et au casque le niveau de protection inférieur doit être affecté à l'équipement de protection complet

\* EN 166: si la protection contre les particules à grande vitesse à des températures extrêmes est requise alors la protection des yeux sélectionnée devrait être marquée avec la lettre T immédiatement après la lettre d'impact, c'est-à-dire FT, BT ou AT. Si la lettre d'impact est non suivie par mla lettre T, alors la protection des yeux doit seulement être utilisée contre les particules à haute vitesse à température ambiante. Des marquages supplémentaires sur le produit se réfèrent à d'autres normes.

Les marquages additionnels sur ce produit font référence à d'autres normes.



= Lire la notice d'instructions avant utilisation



= An



= Mois

### INSTRUCTIONS AVANT UTILISATION

Vérifiez que l'appareil est complet (voir fig A:1), en bon état et que l'ensemble est bien assemblé. Toute pièce endommagée ou défectueuse doit être remplacée avant utilisation.

- ⚠ La coiffe de soudage est résistante à la chaleur mais peut prendre feu ou fondre au contact d'une flamme ou d'une surface très chaude. Nettoyer régulièrement la coiffe pour minimiser ce risque.

### INSTRUCTIONS D'UTILISATION

Ajuster la coiffe de soudage selon vos préférences personnelles pour obtenir un maximum de confort et de protection. (voir fig B:1 - B:4). La coiffe de soudage a deux molettes de réglage, avec deux fonctions différentes, fonctionnant de façon indépendante. La molette côté droit est pour le frottement haut et bas et la molette côté gauche est pour la position de maintien. Tourner la molette côté droit dans le sens des aiguilles d'une montre augmentera le frottement haut et bas. Tourner la molette côté gauche dans le sens des aiguilles d'une montre ajustera la force de maintien de la coiffe dans la position relevée (position de maintien). **Note!** Si la molette est trop serrée la position de maintien ne fonctionnera pas correctement.(voir fig H:1-H:2)

#### Coiffe de soudage 3M™Speedglas™ 9100 Air

Ajuster et régler l'unité de distribution d'air comme décrit dans la notice d'instruction appropriée. Ajuster le joint facial pour qu'il s'adapte à la forme du visage. (voir figure F:5)

- ⚠ Il est important que la bavette d'étanchéité soit bien montée et ajustée pour apporter un facteur de protection approprié. Ne pas retirer la coiffe de soudage et ne pas éteindre l'unité d'alimentation en air tant que vous êtes dans la zone contaminée.

### INSTRUCTIONS DE NETTOYAGE

Nettoyer la coiffe de soudage avec un détergent doux et de l'eau.

- ⚠ Pour éviter d'endommager le produit, n'utilisez pas de solvants oualcool pour le nettoyage ou la désinfection.

### MAINTENANCE

#### Remplacement de:

- Filtre de soudage voir fig. (C:1 -C:4)
- Harnais voir fig. (D:1-D:2)
- Bandeau de confort voir fig. (E:1)

⚠ Les parties de produit hors d'état d'utilisation doivent être disposées en accord avec la législation locale.

## COIFFE DE SOUDAGE 3M™SPEEDGLAS™ 9100 AIR

Remplacement du joint facial voir figure. (F:1-F:4)

## STOCKAGE ET TRANSPORT

Lorsqu'il est stocké conformément aux spécifications techniques, la durée de conservation du produit est de cinq ans. L'emballage d'origine est adapté pour le transport et le stockage.

## SPÉCIFICATIONS TECHNIQUES

Poids coiffe de soudage avec  
fenêtres latérales

(sans harnais ni filtre de soudage): 275 g

Poids coiffe de soudage avec  
arrivée d'air et avec fenêtres latérales

(sans harnais ni filtre de soudage): 470 g

Poids harnais: 135 g

Conditions d'utilisation:  
-5°C à + 55°C Taux  
d'humidité RH < 90  
% sans condensation

Conditions de stockage: -30 ° C à + 70 ° C,  
RH ≤ 90%, sans  
condensation

Période de stockage  
prolongée: -20 ° C à + 55 °  
C, RH ≤ 90%, sans  
condensation

Durée de vie prévue: 5 ans selon  
les conditions  
d'utilisation

Tour de tête: 50-64

## MATÉRIAUX:

Coiffe:	PPA
Façade argentée:	PA
Fenêtres latérales:	PC
Harnais:	PA, PP, TPE, PE
Joint facial:	50% polyester, 50% coton
Arrivée d'air:	Latamid 66 E21

# Инструкция по эксплуатации сварочных щитков 3M Speedglas 9100 и 3M Speedglas 9100 Air



## ИНСТРУКЦИЯ ПО ЭКСПЛУАТАЦИИ

Пожалуйста, прочитайте эти инструкции вместе с инструкциями по эксплуатации 3M на сварочные светофильтры 3M™Speedglas™, устройства подачи воздуха 3M™ и Техническими паспортами, в которых Вы можете найти информацию по одобренным комбинациям устройств подачи воздуха, запасным частям и аксессуарам.

## ОПИСАНИЕ СИСТЕМЫ

Средство индивидуальной защиты лица и глаз при сварке 3M Speedglas 9100 защищает глаза и лицо пользователя от искр/брызг, опасного ультрафиолетового излучения (УФ) и инфракрасного излучения (ИК), образующихся при газо/электро сварке. Это изделие разработано для использования только со сварочными светофильтрами и защитными пластинами 3M Speedglas 9100. 3M Speedglas 9100 Air в комплекте с утвержденными устройствами подачи воздуха защищает также от определенных воздушных загрязнений.

## ⚠ ПРЕДУПРЕЖДЕНИЕ

Правильный выбор, обучение, эксплуатация и соответствующий уход являются обязательными условиями эффективной защиты пользователя. Несоблюдение правил эксплуатации этого средства защиты и/или неправильное ношение изделия в течение всего времени нахождения в опасной среде, может нанести вред здоровью пользователя, привести к серьезным или опасным для жизни заболеваниям или постоянной потере трудоспособности.

**Особое внимание следует уделить информации, выделенной знаком ⚠.**

## СЕРТИФИКАТЫ

Данный продукт имеет маркировку CE и соответствует Европейскому регулированию СИЗ. Директивы и Европейские стандарты, которым соответствует данный продукт, перечислены на рис. I: 1, который также содержит информацию о уполномоченном органе, который выдал Сертификат соответствия требованиям директивы ЕС

(модуль B) и, когда это применимо, уполномоченный орган, ответственный за наблюдение за системой качества производства СИЗ (модуль D). Сертификаты соответствия требованиям директивы ЕС и Декларация соответствия доступны на [www.3M.com/welding/certs](http://www.3M.com/welding/certs)

## ИНФОРМАЦИЯ ОБ ОБЯЗАТЕЛЬНОМ ПОДТВЕРЖДЕНИИ СООТВЕТСТВИЯ

СИЗ лица от механических воздействий, неионизирующих излучений, брызг расплавленного металла и горячих частиц. В сочетании с соответствующим фильтром и блоком принудительной подачи воздуха щиток сварщика 3M Speedglas 9100 Air образует фильтрующее СИЗОД для защиты от газов и/или аэрозолей с изолирующей лицевой частью.

Изделия маркированные единым знаком обращения продукции на рынке государств-членов Таможенного союза , прошли процедуру обязательного подтверждения соответствия требованиям технического регламента Таможенного союза ТР ТС 019/2011 «О безопасности средств индивидуальной защиты».

## ОГРАНИЧЕНИЯ ПРИМЕНЕНИЯ

- ⚠ Используйте только оригинальные запасные части и аксессуары торговой марки 3M, перечисленные в техническом паспорте и в соответствии с условиями определенными в технической спецификации.
- ⚠ Использование суррогатных компонентов или модификаций, не определенных в этой инструкции по эксплуатации, может серьезно снизить защиту и лишить гарантий и привести к тому, что изделие не будет соответствовать заявленным уровням защиты и сертификатам.
- ⚠ Защита глаз, используемая поверх стандартных корректирующих очков, может передавать удар, что создает опасность для пользователя.
- ⚠ Сварочный щиток 3M Speedglas не рассчитан на использование в случае если сварочные операции проводятся над головой т.к. в таких условиях существует риск падения капель расплавленного металла.

⚠ Боковые окошки должны быть закрыты защитными пластинами в том случае, когда другие сварщики работают рядом и отраженный свет проникает через боковые окошки под щиток. (см. Рис G:1).

⚠ Материалы, которые могут контактировать с кожей, не дают аллергических реакций для большинства пользователей. Данные изделия не содержат элементов, сделанных из натурального каучукового латекса.

### СВАРОЧНЫЙ ЩИТОК 3M™ SPEEDGLAS™ 9100 AIR

⚠ Не используйте средство защиты органов дыхания от неизвестных атмосферных загрязнений или неизвестна концентрация загрязняющих веществ или концентрации составляет непосредственную опасность для жизни и здоровья (IDLH).

⚠ Не используйте в среде, содержащей менее 19,5 % кислорода. (По нормам компании 3M. В отдельных странах может применяться другие предельные уровни кислорода. В случае сомнения обратитесь к специалисту.) Не используйте эти изделия в среде кислорода или в обогащенной кислородом атмосфере.

⚠ Немедленно покиньте загрязненную зону в случае: повреждения любой части системы, уменьшения или прекращения подачи воздуха в лицевую часть, затруднения дыхания, появления головокружения или какого-либо другого недомогания, появления запаха или вкуса загрязняющих веществ или симптомов раздражения.

⚠ Сильный ветер более 2 м/с или очень напряженная работа (когда давление внутри головной части может стать отрицательным) может снизить уровень защиты. Настройте оборудование в соответствии с условиями работы или рассмотрите вариант альтернативного средства защиты органов дыхания.

⚠ Пользователь должен быть чисто выбрит в месте контакта средства защиты органов дыхания с лицом.

⚠ Используемые противоаэрозольные либо противогазоаэрозольные фильтры должны быть установлены исключительно в турбоблок, а не напрямую в шлем/капюшон.

### МАРКИРОВКА

Сварочный щиток: 3M EN175B, 3M EN12941 TH2, 3M EN14594 3B

Внешняя защитная пластина: 3M 1 BT (EN166B\*)

Внутренняя пластина: 3M 1 S

3M= Производитель

1= Оптический класс

S= Повышенная прочность

B= Устойчивость к воздействию высокоскоростных частиц при среднеэнергетическом ударе. (120 М/С.)

BT= Устойчивость к воздействию высокоскоростных частиц при среднеэнергетическом ударе. (120 М/С.) При экстремальных температурах (-5°C до +55°C)

TH2= номинальный коэффициент защиты 50, требования средней прочности для воздушного шланга и соединений

3B= Ожидаемый коэффициент защиты 40, номинальный коэффициент защиты 200, повышенные требования по прочности. Если символы маркировки ударопрочных характеристик (F, B) не являются общими как на внешней защитной пластине, так и на щитке, то весь щиток в сборе будет соответствовать более низкому из указанных уровню защиты.

\* EN 166: если требуется защита от высокоскоростных частиц при экстремальных температурах, тогда выбранный защитный сварочный щиток должен иметь дополнительную маркировку T, то есть FT, BT или AT. Если на маркировке защитного сварочного щитка отсутствует буква T, тогда данный лицевой щиток должен использоваться при нормальной температуре. Дополнительная маркировка продукта относится к другим стандартам.



= Прочтите инструкцию по эксплуатации перед применением

= Для безопасной утилизации загрязненного изделия следуйте требованиям законодательства РФ по утилизации опасных отходов. Данные изделия запрещается утилизировать совместно с бытовыми отходами.



= Год



= Месяц

### ПОДГОТОВКА К ЭКСПЛУАТАЦИИ

Внимательно проверьте комплектность изделия (см. Рис A:1), целостность и правильность сборки, любые поврежденные или дефектные части должны быть заменены перед эксплуатацией.

⚠ Сварочный щиток устойчив к теплу, но он может загореться или расплавиться при контакте с открытым пламенем или очень горячими предметами. Для минимизации этого риска держите щиток чистым.

### ЭКСПЛУАТАЦИЯ

Отрегулируйте сварочный щиток в соответствии с Вашими индивидуальными особенностями для достижения максимального комфорта и защиты. (см. Рис B:1 - B:5). Сварочный щиток имеет две регулировочные ручки, которые работают независимо друг от друга. Регулировочная ручка с правой стороны щитка отвечает за изменение силы трения при поднятии и опускании щитка, а с левой за положение «парковка». Поворачивая правую регулировочную ручку по часовой стрелке, увеличиваем усилие трения при поднятии и опускании щитка. Поворачивая левую регулировочную ручку по часовой стрелке, меняем силу, удерживающую щиток в поднятом положении (позиция «парковка»).

**Внимание!** Если эта регулировочная ручка сильно зажата, то позиция «парковка» не будет функционировать должным образом. (смотри рис. H:1-H:2).

### Сварочный щиток 3M™ Speedglas™ 9100 Air

Отрегулируйте и подгоните блок подачи воздуха так, как это описано в соответствующей инструкции по эксплуатации. Отрегулируйте лицевое уплотнение по размеру лица. (Рис F:1 – F:4)

⚠ Для достижения заправленного коэффициента защиты важно, что бы лицевое уплотнение было правильно установлено и подогнано. Не снимайте сварочный щиток и/или не выключайте подачу воздуха до выхода из загрязненной зоны.

### ОЧИСТКА

Очистку сварочного щитка производите водой с мылом.

⚠ Во избежание повреждения продукта не используйте растворители или спирт для чистки или дезинфекции.

### ОБСЛУЖИВАНИЕ

**Замена:**

- сварочного фильтра см. Рис (C:1 -C:4)
- оголовье см. Рис (D:1-D:2)
- накладки на оголовье см. Рис (E:1)

△ Замененные части должны быть утилизированы в соответствии с местными нормативными актами.

## СВАРОЧНЫЙ ЩИТОК

### 3M™ SPEEDGLAS™ 9100 AIR

Замена лицевого уплотнения Рис. (F:1-F:4)

## ХРАНЕНИЕ И ТРАНСПОРТИРОВКА

Срок хранения и эксплуатации при соблюдении технических рекомендаций составляет 5 лет с даты изготовления.

Оригинальная упаковка подходит для транспортировки и хранения.

## ТЕХНИЧЕСКИЕ ХАРАКТЕРИСТИКИ

Вес сварочный щиток с боковыми окошками (без оголовья и сварочного светофильтра): 275 г

Вес Сварочный щиток с воздухопроводом и боковыми окошками (без оголовья и сварочного светофильтра): 470 г

Вес оголовье: 135 г

Температура эксплуатации: от -5°C до +55°C, при относительной влажности ≤ 90%, при условии отсутствия конденсации

Условия хранения:

от -30° С до +70° С, при относительной влажности ≤ 90%, при условии отсутствия конденсации

Длительный период хранения:

от -20° С до +55° С, при относительной влажности ≤ 90%, при условии отсутствия конденсации

Срок эксплуатации:

5 лет в зависимости от условий эксплуатации

Размер головы:

50-64

## МАТЕРИАЛ

Щиток:	PPA
Серебристая фронтальная пластина:	PA
Боковые окошки:	PC
Оголовье:	PA, PP, TPE, PE
Лицевое уплотнение:	50% полиэстер, 50% хлопок
Воздуховод:	Latamid 66 E21

Юридический адрес изготовителя:

3M Швеция AB, ул. Эрнста Хедлунда 35, Гагнеф, SE-785 30 Швеция. Сделано в Швеции

## Інструкція на 3M™ Speedglas™ 9100 та

## 3M™ Speedglas™ 9100 зварювальні маски з подачею повітря

UA

### ІНСТРУКЦІЯ КОРИСТУВАЧА

Будь ласка, прочитайте ці інструкції у комбінації з іншими відповідними інструкціями користувача для зварювальних фільтрів 3M™ Speedglas™, та 3M™ Блоків подачі повітря, а також інструкціями користувача, де ви знайдете інформацію щодо затверджених комбінацій з блоками подачі повітря, запасних частин та аксесуарів.

### ОПИС СИСТЕМИ

Зварювальні маски серії 3M Speedglas 9100 допомагають захистити очі та обличчя користувача від іскор/бризок, шкідливої дії ультрафіолетового (УФ) та інфрачервоного (ИК) випромінювань, що виникають у результаті процесів електродугового/газового зварювання. Зварювальні маски серії 9100 спроектовані для застосування тільки зі зварювальними фільтрами та захисними пластинами серії 9100. Зварювальний щиток серії 3M Speedglas 9100 з подачею повітря, при використанні у комбінації з затвердженим блоком подачі повітря також захищає від повітряних забруднень.

### △ ПОПЕРЕДЖЕННЯ

Правильний підбір, навчання, використання і технічне обслуговування продукту необхідно для того, щоб допомогти захистити користувача. Недотримання всім інструкціям з використання цих продуктів для захисту та / або неправильне носіння комплектного продукту протягом усього періоду дії шкідливих факторів, можуть негативно вплинути на здоров'я користувача, привести до важкої або небезпечної для життя хвороби, травми або втрати працездатності.

Для відповідності та належного використання дотримуйтесь вимог місцевого законодавства та технічних специфікацій до даного продукту.

Зверніть особливу увагу на інформацію, яка позначена знаком оклику - △.

### ДОЗВОЛИ ТА СЕРТИФІКАТИ

3i3 маркується CE та відповідає Європейському Положенню 3i3, директивам та гармонізованим європейським стандартам як наведено на мал. 1:1, який також містить інформацію про Відповідальний Орган, який видав сертифікат ЄС на екзаме на іспит PPE (модуль В) та, коли це застосовується, Відповідальний орган, якому було надано повідомлення для спостереження за системою якості виготовлення PPE (модуль D). Сертифікати ЄС щодо типового контролю та Декларація відповідності доступна на [www.3M.com/welding/certs](http://www.3M.com/welding/certs)

Дана продукція також відповідає вимогам Технічного регламенту засобів індивідуального захисту України №761 (ДСТУ EN 175, ДСТУ EN 166, ДСТУ EN 12941). cid:image001.png@01D3C1B6.3C9BABC0

Додаткову інформацію щодо локальної сертифікації даної продукції ви можете запросити в уповноваженого представника Компанії 3M в Україні – ТОВ «3M Україна (контакти вказані в інструкції з експлуатації).

### ОБМЕЖЕННЯ ВИКОРИСТАННЯ

△ Використовувати тільки з оригінальними 3M Speedglas запасними частинами та аксесуарами, що перелічені в інструкції з експлуатації та в технічних специфікаціях, у розділі інструкція з використання.

△ Використання заміщуючих компонентів, бірок, фарб або внесення інших модифікацій, не зазначених в даній інструкції користувача можуть суттєво знизити ступінь захисту, або зробити продукт невідповідним вимогам діючих класифікацій та дозволів. Звернення по гарантії можуть також не прийматись до уваги в цих випадках.

△ Особи, які використовують окуляри для корекції зору, повинні розуміти, що у разі сильного удару щиток може

деформуватись, контактувати з окулярами та наражати користувача на небезпеку.

- ⚠ Зварювальна маска Speedglas не пристосована для виконання робіт у положеннях PD, PE - у випадку, коли є ризик попадання на користувача розтопленого металу.
- ⚠ У ситуаціях коли поруч працюють інші зварювальники, або коли віддзеркалене світло може проникати через бокові віконця SideWindows, вони мають бути вкриті захисними пластинами (див. мал. I, 1)
- ⚠ Матеріали які контактують зі шкірою користувача не викликають алергій у більшості людей. Ці продукти не містять у своєму складі компонентів, виготовлених з натуральної гуми латексу.

### 3M™ SPEEDGLAS™ 9100 ЗВАРЮВАЛЬНИЙ ШИТОК З БЛОКОМ ПОДАЧІ ПОВІТРЯ

- ⚠ Не використовувати як засіб респіраторного захисту від невідомих забруднень у повітрі або коли концентрації забруднень невідомі або безпосередньо небезпечні для життя та здоров'я (IDLH).
- ⚠ Не використовувати у атмосфері, яка містить менше ніж 19.5% кисню (норматив 3M. В декотрих країнах можуть бути запроваджені власні ліміти щодо дефіциту кисню. Звертатись за порадою у разі виникнення питань.). Не використовувати блок подачі повітря в атмосфері кисню або в атмосфері, яка збагачена киснем.
- ⚠ Одразу залиште забруднену зону якщо: будь-яка частина обладнання пошкодилась, подача повітря в верхню частину зварювального шитка знизилась або зупинилась, дихання ускладнене, відчуваєте запаморочення або інше недомогання, відчувається запах чи смак забруднень або відбувається подразнення.
- ⚠ Швидкість вітру-вище 2 м/с, або дуже важких умовах роботи (коли тиск у внутрішньому просторі шитка може стати негативним) можуть знизити ступінь захисту. В цьому випадку треба обрати альтернативну форму респіраторного захисту.
- ⚠ Користувачі повинні бути гладко поголені коли лицеве ущільнення респіратору буде контактувати з обличчям.
- ⚠ Респіраторні фільтри встановлюються тільки на турбоблок а не безпосередньо до шолома/капюшона.

### МАРКУВАННЯ ОБЛАДНАННЯ

Зварювальна маска: 3M EN175B, 3M EN12941 TH2, 3M EN14594 3B

Зовнішня захисна пластина:	3M 1 BT (EN166B *)
Внутрішня пластина:	3M 1 S
3M=	Виробник
1=	Оптичний клас
S=	Підвищена надійність
B=	Опір високошвидкісним частинкам при середній енергії удару (120 м/с.)
BT=	Опір високошвидкісним частинкам при середній енергії удару (120 м/с.) при екстремальних температурах (-5°C і +55°C)
TH2=	номінальний фактор захисту 50, середні вимоги по міцності дихальної трубки та з'єднань
3B=	заданий коефіцієнт захисту 40, номінальний коефіцієнт захисту 200, висока міцність. Якщо символи маркування впливу (F, V) не є загальними для обох - зовнішній захисний пластини та захисної оболонки маски, нижній рівень захисту повинен бути присвоєний всьому засобу захисту

\* EN 166: якщо необхіден захист від високошвидкісних часток при екстремальних температурах, вибраний елемент захисту очей має бути позначений літерою T після літери, яка вказує на захист від механічного впливу, тобто FT, BT

або AT. Якщо літера механічної міцності є, але за нею не слідує літера T, то цей засіб захисту має бути використаний тільки проти високошвидкісних частинок при кімнатній температурі. Додаткові позначення на виробі стосуються інших стандартів. вати як електричні та електронні відходи



! = Уважно прочитайте інструкції перед початком роботи.



= Рік



= Місяць

### ПІДГОТОВКА ДО ВИКОРИСТАННЯ

Обережно перевірте комплектність виробу (див. мал. А:1), правильність зборки та відсутність пошкоджень, будь-яка пошкоджена або дефектна деталь має бути замінена перед кожним використанням.

⚠ Зварювальний шиток є термостійким, але може загоріти або розплавитись при контакті з відкритим полум'ям або дуже гарячими середовищами. Для мінімізації ризику тримайте шиток в чистоті.

### РОБОЧІ ІНСТРУКЦІЇ

Налаштуйте зварювальний шиток, у відповідності до ваших індивідуальних вимог, для досягнення оптимального комфорту та ступеню захисту. (див. мал B:1 - B:5). Зварювальний шиток має дві ручки регулювання, які працюють незалежно одна від одної. Ручка для регулювання, яка знаходиться по правій стороні шитку відповідає за зміни сили тертя при піднятті та опусканні шитку, а з лівої сторони за положення «паркування». При повертанні регулюючої ручки за часовою стрілкою, збільшимо силу тертя при піднятті та опусканні шитку. При повертанні лівої ручки за часовою стрілкою, змінюємо силу, що тримає шиток у підняттю положенні (позиція «паркування»). **Увага!** Якщо ця регулювальна ручка сильно затиснута, то позиція «паркування» не буде функціонувати належним чином (див. мал. H:1-H:2)

### 3M™ Speedglas™ 9100 Зварювальний шиток з блоком подачі повітря

Налаштуйте та підключіть блок подачі повітря як показано у відповідній інструкції користувача. Прилаштуйте лицеве ущільнення до контурів вашого обличчя. (див. мал. F:5)

⚠ Для забезпечення відповідного ступеню захисту дуже важливо щоб лицеве ущільнення було правильно одягнуте та налаштоване. Не знімайте зварювальний шиток або не вимикайте подачу повітря поки ви не покинете забруднену зону.

### ІНСТРУКЦІЇ З ОЧИЩЕННЯ

Мийте зварювальний шиток у слабкому водному розчині мийного засобу.

⚠ Щоб уникнути пошкодження виробу, не використовуйте розчинники та спирт для чищення або дезінфекції.

### ОБСЛУГОВУВАННЯ

**Заміна:**

- Зварювальний фільтр див. мал. (C:1-C:4)
- Кріплення для голови див. мал. (D:1-D:2)
- Налобна прокладка див. мал. (E:1)

⚠ Використані витратні матеріали мають бути утилізовані у відповідності до вимог місцевого законодавства.

### 3M™ SPEEDGLAS™ 9100 ЗВАРЮВАЛЬНИЙ ШИТОК З ПОДАЧЕЮ ПОВІТРЯ

Заміна лицевого ущільнення див. мал. (F:1-F:4)

### ЗБЕРІГАННЯ ТА ТРАНСПОРТУВАННЯ

При зберіганні, як зазначено в технічній специфікації, очікується термін придатності продукту п'ять років.

Originale упаковка пригодна для безпечного транспортування та зберігання.

### ТЕХНІЧНІ СПЕЦИФІКАЦІЇ

Вага зварювальний щиток з боковими віконцями SideWindows

(не включаючи кріплення для голови та зварювальний фільтр): 275 г

Вага зварювальний щиток з підвоком повітря, з боковими віконцями SideWindows (не включаючи кріплення для голови та зварювальний фільтр): 470 г

Вага кріплення для голови: 135 г

Умови експлуатації: -5°C до +55°C, RH ≤ 90%, без конденсації парів

Умови зберігання: від -30°C до +70°C, RH ≤ 90%, умови без конденсації пари

Для тривалого терміну зберігання: від -20°C до +55°C, RH ≤ 90%, без конденсації пари

Очікуваний термін служби: 5 років залежно від умов використання

Розміри голови: 50-64

### МАТЕРІАЛИ:

Щиток: PPA

Срібляста лицева накладка: PA

Бокові віконця SideWindows: PC

Кріплення для голови: PA, PP, TPE, PE

Обтюратор: 50% поліестер, 50% бавовна

Повітропровід: Latamid 66 E21

## Istruzioni d'Uso Schermi per saldatura 3M™ Speedglas™ 9100 e 3M™ Speedglas™ 9100 Air



### ISTRUZIONI D'USO

Si raccomanda di leggere le presenti istruzioni congiuntamente alle istruzioni dei filtri per saldatura 3M™ Speedglas™, delle Unità Elettroventilate 3M™ e i relativi Libretti di Riferimento dove è possibile trovare informazioni sulle combinazioni approvate con le unità elettroventilate, le parti di ricambio e gli accessori.

### DESCRIZIONE DEL SISTEMA

Gli schermi per saldatura 3M Serie Speedglas 9100 aiutano a proteggere gli occhi e il viso dell'utilizzatore da scintille/spruzzi, radiazioni ultraviolette (UV) e radiazioni infrarosse (IR) pericolose emesse durante alcuni processi di saldatura ad arco/gas. Gli schermi per saldatura Serie 9100 sono progettati per essere utilizzati esclusivamente con i filtri per saldatura 3M Speedglas 9100 e le relative lamine di protezione. Gli schermi per saldatura 3M Speedglas 9100 Air proteggono inoltre da alcuni contaminanti volatili quando utilizzati con unità elettroventilate appropriate.

### ⚠ ATTENZIONE

Una appropriata selezione, formazione, uso e manutenzione sono essenziali per garantire la corretta protezione dell'utilizzatore. Non seguire le seguenti istruzioni d'uso per questi prodotti di protezione o un utilizzo scorretto del sistema completo e non per tutto il periodo di esposizione, può avere effetti sulla salute dell'utilizzatore, portando a gravi malattie, infortunio od inabilità permanente. Per l'adeguatezza e l'uso corretto seguire le regolamentazioni locali, riferirsi a tutte le informazioni fornite.

**Prestare particolare attenzione alle frasi di avvertimento dove compare il simbolo ⚠.**

### APPROVAZIONI

Questo DPI è marcato CE ed è conforme al Regolamento Europeo DPI, alle direttive e agli Standard Europei armonizzati elencati in fig 1:1, che contiene inoltre le informazioni sull'Ente Notificato che ha emesso il certificato di prova di tipo EU e, se applicabile, l'Ente Notificato responsabile della sorveglianza sul sistema di qualità del produttore del DPI (Modulo D). I certificati di prova di tipo EU e le Dichiarazioni di Conformità sono disponibili su [www.3m.com/welding/certs](http://www.3m.com/welding/certs)

### LIMITAZIONI D'USO

⚠ Utilizzare solo con i ricambi e gli accessori originali 3M

Speedglas indicati nella lista del Libretto di Riferimento e all'interno delle condizioni di utilizzo definite nelle specifiche tecniche.

- ⚠ L'utilizzo di componenti diversi da quelli approvati, di decalcomanie, vernici o altre modifiche non specificate nelle presenti Istruzioni d'Uso, possono compromettere seriamente la protezione e invalidare il diritto alla garanzia, o possono annullare la conformità del prodotto alle classi di protezione e alle approvazioni.
- ⚠ Gli occhiali da vista indossati sotto lo schermo possono trasferire un eventuale impatto e creare così un possibile pericolo per l'utilizzatore.
- ⚠ Lo schermo di saldatura Speedglas non è progettato per operazioni di saldatura/ taglio sopra la testa quando vi è il rischio di ustioni e caduta di metallo fuso.
- ⚠ Le finestre laterali devono essere oscurate con le rispettive coperture nelle situazioni in cui altri saldatori lavorano nelle vicinanze o in caso esista la possibilità che la luce riflessa possa attraversare le finestre laterali.
- ⚠ I materiali che vengono a contatto con la pelle possono causare reazioni allergiche in persone molto sensibili. Questi prodotti non contengono componenti fabbricati in gomma di lattice naturale.

### SCHERMI PER SALDATURA PER SISTEMI ELETTROVENTILATI E AD ARIA COMPRESSA 3M™ SPEEDGLAS™ 9100 AIR

- ⚠ Non utilizzare per la protezione delle vie respiratorie contro contaminanti aerodispersi sconosciuti o quando le concentrazioni dei contaminanti sono sconosciute o immediatamente pericolose per la vita o la salute (IDLH).
- ⚠ Non utilizzare in atmosfere contenenti meno del 19,5% di ossigeno (definizione 3M. Ogni Paese può applicare il proprio limite di concentrazione minima di ossigeno. Chiedere informazioni al riguardo in caso di dubbio). Non utilizzare questi prodotti con ossigeno o in atmosfere arricchite in ossigeno.
- ⚠ Abbandonare immediatamente l'area contaminata in caso una qualunque parte del sistema risulti danneggiata, il flusso d'aria all'interno del copricapo diminuisce o si arresta, la respirazione diventa difficoltosa, si avvertono

vertigini o altri malesseri, si percepisce l'odore o il sapore dei contaminanti o compaiono irritazioni.

⚠ In caso di vento superiore ai 2m/s o di lavori particolarmente pesanti (situazioni in cui la pressione all'interno del copricapo può diventare negativa) la protezione offerta dal sistema può diminuire. Regolare il sistema nel modo appropriato o prendere in considerazione un dispositivo di protezione per le vie respiratorie alternativo.

⚠ Gli utilizzatori devono essere rasati dove il bordo di tenuta del respiratore si appoggia al volto.

⚠ I filtri respiratori devono essere applicati all'unità turbo e non direttamente all'elmetto/cappuccio

## MARCATURA DEL DISPOSITIVO

Schermo per saldatura: 3M EN175B, 3M EN12941 TH2, 3M EN14594 3B

Lamina di protezione esterna: 3M 1 BT (EN166B\*)

Lamina di protezione interna: 3M 1 S

3M= Produttore

1= Classe ottica

S= Robustezza incrementata

B= Resistenza a particelle ad alta velocità a media energia di impatto (120m/s).

BT= Resistenza a particelle ad alta velocità a media energia di impatto, a temperature estreme (-5°C e +55°C)

TH2= fattore di protezione nominale 50, requisito medio per la resistenza alla trazione per tubo di respirazione e connessioni

3B= fattore di protezione assegnato 40, fattore di protezione nominale 200, requisiti di resistenza superiori. Se i simboli della resistenza all'impatto (F,B) non sono uguali per la lamina di protezione esterna e per la struttura dello schermo, al sistema completo deve essere assegnato il livello di protezione più basso.

\*EN166: se è richiesta la protezione da particelle ad alta velocità a temperature estreme, la protezione per gli occhi selezionata dovrà essere marcata con la lettera T subito dopo la lettera di marcatura della resistenza ad impatto, ad es. FT, BT o AT. Se la lettera riferita alla resistenza ad impatto non è seguita dalla lettera T, la protezione per gli occhi dovrà essere utilizzata solo per particelle ad alta velocità a temperatura ambiente.

⚠  = Leggere le istruzioni prima dell'uso



= Anno



= Mese

## PREPARAZIONE PER L'USO

Ispesionare accuratamente che il prodotto sia completo (vedere fig A:1) prima di ogni uso, non danneggiato e correttamente assemblato, ogni parte danneggiata o difettosa deve essere rimpiazzata prima dell'uso.

⚠ Lo schermo per saldatura è resistente al calore, ma può prendere fuoco o liquefarsi a contatto con fiamme libere o con superfici molto calde. Tenere lo schermo pulito in modo da minimizzare il rischio.

## ISTRUZIONI OPERATIVE

Regolare lo schermo di saldatura in base ai requisiti individuali per raggiungere il comfort e la protezione più alti (vedere fig B:1 - B:5). Lo schermo per saldatura ha due perni di regolazione, con due diverse funzioni, che funzionano in modo indipendente uno dall'altro. Il perno di destra, serve per regolare la resistenza durante il sollevamento o l'abbassamento del frontale. Il perno di sinistra serve per bloccare il frontale in posizione di riposo. Ruotando in senso orario il perno di destra si aumenta la resistenza. Ruotando

in senso orario il perno di sinistra, si regola la forza di tenuta dell'elmetto nella posizione alzata (posizione di riposo). **Nota!** se questo perno viene stretto eccessivamente la posizione di riposo non funziona nel modo corretto (vedi fig. H:1 - H:2).

## Schermi per saldatura 3M™ Speedglas™ 9100 Air

Regolare e indossare l'unità elettroventilata come definito nelle relative Istruzioni d'Uso. Aggiustare il bordo di tenuta in modo che si adatti alla forma del viso (vedi fig. F:5)

⚠ E' importante che il bordo di tenuta sia correttamente montato ed indossato per garantire l'ideone fattore di protezione. Non rimuovere lo schermo per saldatura o spegnere il flusso d'aria fino a quando non avete lasciato l'area contaminata.

## ISTRUZIONI DI PULIZIA

Pulire lo schermo per saldatura con un detergente neutro e acqua.

⚠ Per evitare danni al prodotto non usare solventi o alcool per la pulizia.

## MANUTENZIONE

### Sostituzione di:

- Filtro per saldatura, vedere fig. (C:1 -C:4)
- Bardatura testa, vedere fig. (D:1-D:2)
- Fascia antiodore, vedere fig. (E:1)

⚠ Le parti usurate devono essere smaltite in accordo con le regolamentazioni locali.

## 3M™ SPEEDGLAS™ 9100 AIR

Sostituzione del bordo di tenuta (vedi fig. F:1-F:4)

## CONSERVAZIONE E TRASPORTO

Se conservato come indicato nelle specifiche tecniche, la scadenza del prodotto è di cinque anni. La confezione originale è idonea al trasporto e alla conservazione.

## SPECIFICHE TECNICHE

Peso schermo di saldatura con finestre laterali (esclusa bardatura testa e filtro per saldatura): 275 g

Peso Schermo di saldatura con condotto aria, con finestre laterali (esclusa bardatura testa e filtro per saldatura): 470 g

Peso bardatura testa: 135 g

Condizioni operative: da -5°C a +55°C, UR ≤ 90%, senza condensa

Condizioni di conservazione: da -30°C a +70°C, UR ≤ 90%, senza condensa

Periodo di conservazione prolungato: da -20°C a +55°C, UR ≤ 90%, senza condensa

Periodo di funzionamento atteso: 5 anni, in funzione delle condizioni di utilizzo

Dimensione testa: 50-64

## MATERIALI:

Schermo: PPA  
Frontalino argentato: PA  
Finestre laterali: PC  
Bardatura testa: PA, PP, TPE, PE  
Bordo di tenuta: 50% Poliestere, 50% Cotone  
Condotta per l'aria: Latamid 66 E21

# Gebruiksaanwijzing 3M™ Speedglas™ 9100 en 3M™ Speedglas™ 9100 Air Laskappen

(NL) (BE)

## GEbruIKSAANWIJZING

Lees deze instructie samen met andere relevante gebruiksaanwijzingen van de 3M Speedglas Lasfilters, 3M Motoraangedreven- of Verseluchtssystemen en referentiebladen, waarin u informatie vindt over goedgekeurde combinaties met luchtsystemen, losse onderdelen en accessoires.

## SYSTEEM OMSCHRIJVING

De 3M Speedglas 9100 Laskap draagt bij aan de bescherming van de ogen en het gelaat van de drager tegen vonken/spatten en schadelijk UV en IR-straling dat vrijkomt bij bepaalde lasprocessen. De 9100 serie laskappen zijn exclusief ontworpen voor gebruik in combinatie met een 3M Speedglas 9100 Lasfilter en beschermruiten. De 3M Speedglas 9100 Air Laskap biedt eveneens bescherming tegen verontreinigingen in de lucht indien het gebruikt wordt met een goedgekeurd luchtsysteem.

## WAARSCHUWING

Een juiste keuze, training, gebruik en onderhoud van het product zijn essentieel voor de bescherming van de drager. Het niet opvolgen van de gebruiksaanwijzing en/of het onjuist dragen van het complete product tijdens de gehele blootstellingsperiode kan een nadelig effect hebben op de gezondheid van de drager en kan leiden tot ernstige of levensbedreigende ziekten, verwondingen of blijvende invaliditeit. Volg de lokale wetgeving die betrekking heeft op de gegeven informatie voor doelmatig en juist gebruik.

**Bijzondere aandacht moet besteed worden aan de waarschuwingstekens.**

## GOEDKEURINGEN

Het PBM is voorzien van een CE-markering en is conform de Europese PPE-Verordening, richtlijnen en geharmoniseerde Europese normen (zie Fig 1:1) In Figuur J:1 staat ook informatie over de Notified Body die het EU-type keuringscertificaat heeft afgegeven voor het PBM (module B) en, indien van toepassing, over de Notified Body die voor het toezicht op het kwaliteitssysteem van de fabricage van het PBM (module D) verantwoordelijk is. De EU-certificaten voor type onderzoek en de conformiteitsverklaring zijn beschikbaar op [www.3m.com/Welding/certs](http://www.3m.com/Welding/certs).

## GEbruIKSBEPERKINGEN

Alleen gebruiken met originele 3M Speedglas Onderdelen en Accessoires zoals genoemd in het referentieblad en binnen de gebruiksomstandigheden zoals aangegeven in de Technische Specificaties.

Het gebruik van vervangende producten of aanpassingen die niet in deze gebruiksaanwijzing genoemd zijn kunnen serieuze schade aanbrengen aan de bescherming en hiermee kan aanspraak op garantie vervallen, of ervoor zorgen dat het product niet meer in overeenstemming is.

Oogbescherming die over standaard correctiebrillen gedragen wordt kan inslagrisico's veroorzaken en daarmee een gevaar voor de drager.

3M Speedglas Laskappen zijn niet ontworpen voor las- en snijwerkzaamheden boven het hoofd wanneer er risico is op vallende gesmolten metaaldeeltjes.

De zijruiten (SideWindows) moeten altijd bedekt zijn met afdekplaten indien er vlak naast u gelast wordt, of in situaties waar reflecterend licht door de SideWindows kan komen (zie fig G:1)

Van de materialen die in contact kunnen komen met

de huid van de drager, is niet bekend dat ze een allergische reactie geven. Deze producten bevatten geen componenten die gemaakt zijn van natuurlijk rubber/latex.

## 3M™ SPEEDGLAS™ 9100 AIR LASKAP

Gebruik niet voor ademhalingsbescherming als de verontreinigingen in de lucht onbekend of indien de concentratie van de verontreiniging onbekend is, of onmiddellijk gevaar oplevert voor de gezondheid (IDHL).

Niet gebruiken in omgevingen waar minder dan 19.5% zuurstof in de lucht aanwezig is. (Richtlijn van 3M. Individuele landen kunnen eigen grenzen voor zuurstoftekort hebben bepaald. Bij twijfel advies inwinnen). Gebruik deze producten niet in zuurstof of zuurstofverrijkte omgevingen.

Verlaat de verontreinigde omgeving onmiddellijk indien ongeacht welke deel van het systeem beschadigd is, de luchtstroom in de kap afneemt of stopt, ademen moeilijk wordt, er duizeligheid of een noodsituatie ontstaat, u vervuiling ruikt of proeft, of indien irritatie ontstaat.

Sterke wind boven 2m/s, of een zeer hoog werktempo (indien de druk in de kap negatief kan worden) kan de bescherming reduceren. Stel het systeem zo optimaal mogelijk in, of overweeg een alternatief systeem voor ademhalingsbescherming.

Gebruikers moeten gladgeschoren zijn waar de gelaatsafdichting in contact komt met het gelaat.

Ademhalingsfilters mogen alleen op de turbo-eenheid worden gemonteerd en niet rechtstreeks op de helm.

## KENMERKEN

Lashelm: 3M EN175B, 3M EN12941 TH2, 3M EN14594 3B

Buitenste beschermplaat: 3M 1 BT (EN166B \*)

Binnenste afdekplaat: 3M 1 S

3M= Fabrikant

1= Optische klasse

S= verhoogde robuustheid



B= Weerstand tegen hoge snelheidsdeeltjes bij gemiddelde energie impact (120 m / s.)

BT= weerstand tegen hoge snelheidsdeeltjes bij gemiddelde energie impact (120 m / s.) bij extreme temperaturen (-5 ° C en + 55 ° C)

TH2= nominale protectie factor 50, medium sterkte vereist voor ademslang en koppelingen

3B= toegewezen beschermingsfactor 40, nominale bescherming factor 200, hogere sterkte-eis. Als het symbolen van de impactmarkering (F, B) komen niet vaak voor naar zowel de buitenste beschermplaat als de helm shell, moet het lagere beschermingsniveau worden toegewezen aan de complete beschermingsmiddelen

\*EN 166: wanneer bescherming tegen hogesnelheidsdeeltjes bij extreme temperaturen is vereist voor dit PBM dan dient de geselecteerde oogbescherming gemarkeerd te zijn met de letter T, d.w.z. FT, BT of AT. Wanneer dit niet het geval is dan mag de oogbeschermertegen hoge snelheidsdeeltjes alleen bij kamertemperatuur worden gebruikt. Aanvallende markeringen refereren aan andere standaarden.

  = Lees voor het gebruik de instructies

 = Jaar

 = Maand



## VOORBEREIDINGEN VOOR GEBRUIK

Inspecteer zorgvuldig of het product compleet (zie fig A:1), onbeschadigd en correct gemonteerd is. Ieder beschadigd of defect onderdeel moet worden vervangen voor gebruik.

⚠ De laskap is hittebestendig maar kan vlam vatten of smelten als het in contact komt met open vuur of zeer warme oppervlakken. Houdt de kap schoon om dit risico te minimaliseren.

## BEDIENINGSINSTRUCTIES

Stel de laskap in aan uw individuele eisen om het hoogste comfort en bescherming te verkrijgen. (zie fig B:1 - B:5). De laskap heeft twee instelbare knoppen, met verschillende functies die onafhankelijk van elkaar werken. De rechterknop is voor het omhoog en omlaag zetten van de laskap, en de linkerknop is om de laskap in de parkeerstand te zetten. Draai de rechterknop met de klok mee vast in een gewenste stand van de laskap. Door de linkerknop met de klok mee aan te draaien komt de laskap strakker in de opwaartse stand (parkeerstand). **Let op!** Als deze knop te strak in de parkeerstand wordt aangedraaid, dan zal deze niet goed functioneren. (zie fig H:1-H:2).

### 3M™ Speedglas™ 9100 Air Laskap

Sluit het luchtsysteem aan zoals aangegeven in de betreffende gebruiksaanwijzing. Breng de gelaatsafdichting zodanig aan dat hij aansluit op het gelaat (zie fig F:5).

⚠ Het is belangrijk dat de gelaatsafdichting correct is bevestigd om de juiste bescherming te bieden. Verwijder de laskap niet, of draai de luchttoevoer niet dicht voordat u het verontreinigde gebied heeft verlaten.

## REINIGINGSINSTRUCTIE

Reinig de laskap met een zacht reinigingsmiddel en water.

⚠ Gebruik geen oplosmiddelen of alcohol voor reiniging of desinfectie.

## ONDERHOUD

Vervanging van:

- lasfilter, zie fig. (C:1 -C:4)
- hoofdband, zie fig. (D:1-D:2)
- zweetband, zie fig. (E:1)

⚠ Versleten onderdelen moeten worden afgevoerd in overeenstemming met de plaatselijke richtlijnen.

### 3M™ SPEEDGLAS™ 9100 AIR LASKAP

Vervanging van de gelaatsafdichting (zie fig F:1-F:4).

## OPSLAG EN TRANSPORT

Wanneer opgeslagen zoals vermeld in de technische specificatie, dan is de verwachte houdbaarheid van het product vijf jaar. De originele verpakking is geschikt voor transport en opslag.

## TECHNISCHE SPECIFICATIE

Gewicht laskap met SideWindows (excl hoofdband en lasfilter):	275 g
Gewicht laskap met luchtkanaal en Side-Windows (excl hoofdband en lasfilter):	470 g
Gewicht hoofdband:	135 g
Gebruikscondities:	5 ° C tot + 55 ° C, RH ≤ 90%, niet-condenserende omstandigheden
Conditie voor opslag:	-30 ° C tot + 70 ° C, RH ≤ 90%, niet-condenserende omstandigheden
Verlengde opslagperiode:	-20 ° C tot + 55 ° C, RH ≤ 90%, niet-condenserend
Verwachte levensduur:	5 jaar afhankelijk van de gebruiksomstandigheden
Hoofdafmetingen:	50-64

## MATERIAAL:

Kap:	PPA
Zilveren front:	PA
Side-Window:	PC
Hoofdband:	PA, PP, TPE, PE
Gezichtsafdichting:	50% polyester, 50% katoen
Luchtkanaal:	Latamid 66 E21

## Instrucciones de uso. Pantallas de soldadura

### 3M™ Speedglas™ 9100 y 3M™ Speedglas™ 9100 Air

(ES)

## INSTRUCCIONES DE USO

Por favor, lea estas instrucciones de uso junto con otras instrucciones de uso relevantes y manuales de referencia de los filtros de soldadura 3M™ Speedglas™ y las unidades de aporte de aire de 3M™, donde encontrará información sobre combinaciones aprobadas, recambios y accesorios.

## DESCRIPCIÓN DEL SISTEMA

Las pantallas de soldadura 3M Speedglas Serie 9100 ofrecen protección facial y ocular frente a chispas y radiación ultravioleta (UV) e infrarroja (IR) nociva presentes en ciertos procesos de soldadura de gas y eléctrica. Las pantallas de soldadura Serie 9100 están diseñadas para ser utilizadas sólo con los filtros para soldadura y cubrefiltros de 3M Speedglas 9100. Cuando se utiliza con la unidad de aporte de aire adecuada, la pantalla de soldadura 3M Speedglas 9100 Air, también ofrece protección frente a ciertos contaminantes ambientales.

## ⚠ ADVERTENCIA

Una adecuada selección, entrenamiento, uso y mantenimiento son esenciales para proteger al trabajador. No seguir estas instrucciones de uso o no llevar el equipo puesto durante todo el tiempo que dura la exposición, puede tener efectos adversos sobre la salud del usuario y puede derivar en enfermedad grave o incapacidad permanente. Seleccione y utilice este equipo siguiendo la legislación en vigor y refiérase a toda la información que se proporciona. **Preste especial atención a los puntos indicados con ⚠.**

## APROBACIONES

El EPI tiene marcado CE y es conforme con el Reglamento Europeo de EPI, las directivas y las normas europeas armonizadas que figuran en la figura 1. También contiene información sobre el organismo notificado que emitió el certificado de examen UE de tipo para el EPI (Módulo B) y, cuando corresponda, el organismo notificado responsable de la vigilancia del sistema de calidad de la fabricación del EPI (Módulo D). Los Certificados de Examen UE de Tipo

y la Declaración de Conformidad están disponibles en [www.3M.com/welding/certs](http://www.3M.com/welding/certs)

### LIMITACIONES DE USO

- ⚠ Utilice únicamente con los recambios y accesorios originales de 3M Speedglas recogidos en el manual de referencia y dentro de las condiciones de uso indicadas en las especificaciones técnicas.
- ⚠ El uso de componentes sustitutos o modificaciones no especificadas en estas instrucciones puede poner en riesgo la protección y puede invalidar cualquier garantía o ser causa de no cumplimiento con los niveles de protección y aprobaciones.
- ⚠ Los protectores oculares que se lleven sobre gafas de prescripción oftalmológica pueden transmitir impactos, generando un nuevo riesgo al usuario.
- ⚠ Las pantallas de soldadura 3M Speedglas no están diseñadas para operaciones de soldadura o corte que ocurran por encima de la cabeza donde haya un riesgo de quemaduras por caída de material fundido.
- ⚠ Las ventanas laterales (SideWindows) deben cubrirse con las cubiertas si hay soldadores trabajando en las inmediaciones o en situaciones en las que la luz reflejada pueda penetrar a través de las ventanas laterales. (ver fig G:1)
- ⚠ Los materiales que pueden entrar en contacto con la piel del usuario no son conocidos como causantes de alergias en la mayoría de los individuos. Estos equipos no contienen componentes fabricados con látex de caucho natural.

### PANTALLA DE SOLDADURA 3M™ SPEEDGLAS™ 9100 AIR

- ⚠ No utilice como protección respiratoria frente a contaminantes atmosféricos desconocidos, frente a concentraciones desconocidas de contaminantes o en concentraciones inmediatamente peligrosas para la salud o la vida (IDLH).
- ⚠ No utilice en atmósferas que contengan menos del 19,5% en oxígeno (Definición de 3M; cada país puede aplicar sus propios límites de deficiencia de oxígeno. Consulte en caso de duda). No utilice este equipo con oxígeno o con atmósferas enriquecidas en oxígeno.
- ⚠ Abandone inmediatamente el área contaminada si: Se daña alguna parte del sistema, el caudal de aire en la unidad de cabeza disminuye o se interrumpe, si la respiración se hace difícil, si nota mareo o malestar, si nota olor, sabor o irritación debida a los contaminantes.
- ⚠ Vientos de velocidad superior a 2m/s o ritmos de trabajo muy elevados (cuando la presión en el interior de la unidad de cabeza puede ser negativa) pueden reducir la protección. Ajuste el equipo de la forma apropiada o considere un sistema de protección respiratoria alternativo.
- ⚠ Siempre que el sellado facial entra en contacto con la cara, los usuarios deben estar debidamente afeitados.
- ⚠ Los filtros respiratorios solo deben ser colocados en la unidad motorizada y no directamente en la pantalla o casco.

### MARCADO DEL EQUIPO

Pantalla de soldadura: 3M EN 175B, 3M EN12941 TH2, 3M EN14594 3B

Cubrefiltro Exterior: 3M 1 BT (EN166B\*)

Cubrefiltro Interior: 3M 1 S

3M= Fabricante

1= Clase óptica

S= Robustez incrementada

B= Resistencia a partículas de alta velocidad e impacto a media energía (120m/s)

BT= Resistencia a partículas de alta velocidad e impacto a media energía (120m/s) a temperaturas extremas (-5°C y +55°C)

TH2 =factor de protección nominal 50, requisitos de resistencia media para tubo de respiración y conexiones

3B= factor de protección nominal 200, requisito de mayor resistencia. Si los símbolos del marcado de impacto (F,B) no son iguales para el cubrefiltro exterior y la carcasa de la pantalla, se asignará el nivel de protección más bajo al equipo de protección completo.

\*EN 166: si se requiere protección frente a partículas de alta velocidad a temperaturas extremas, el protector ocular debe haber sido marcado con la letra T inmediatamente después de la letra de impacto, ej. FT, BT o AT. Si la letra de impacto no va seguida de la letra T, entonces el protector ocular debe ser usado únicamente contra partículas a alta velocidad a temperatura ambiente.

Los marcados adicionales del producto se refieren a otras normas.

  = Leer las instrucciones antes del uso

 = Año

 = Mes

### PREPARACIÓN PARA EL USO

Compruebe que el equipo está completo (ver fig A:1), sin daños y correctamente ensamblado. Sustituya cualquier parte dañada o defectuosa antes del uso.

- ⚠ La pantalla de soldadura es resistente al calor pero puede prenderse en llamas o fundirse si entra en contacto con llama abierta o superficies muy calientes. Mantenga la pantalla limpia para minimizar el riesgo.

### INSTRUCCIONES DE OPERACIÓN

Ajuste la pantalla de soldadura según sus preferencias individuales de forma que consiga la máxima protección y comodidad (ver fig B:1 - B:5). La pantalla de soldadura tiene dos botones de ajuste, con dos funciones diferentes y que se ajustan de forma independiente. El botón derecho es para regular la fricción hacia arriba y hacia abajo y el botón izquierdo es para mantener la pantalla elevada. Girando el botón derecho en sentido de las agujas del reloj se aumenta la fricción. Girando el botón izquierdo en sentido de las agujas del reloj se ajusta la fuerza para mantener la pantalla en la posición elevada. ¡Nota! Si el botón se ajusta en exceso, la posición elevada no funcionará correctamente (ver fig H:1 H:2).

### Pantallas de soldadura 3M™ Speedglas™ 9100 Air

Ajuste y coloque la unidad de aporte de aire como se indica en las instrucciones de uso apropiadas. Ajuste el sellado facial a la cara (ver fig F:5).

- ⚠ Para conseguir el factor de protección esperado, es importante montar y ajustar el sellado facial correctamente. No se quite la pantalla de soldadura y no desconecte el motorventilador o regulador hasta haber abandonado el área contaminada.

### INSTRUCCIONES DE LIMPIEZA

Limpie la pantalla de soldadura con agua tibia y jabón doméstico.

- ⚠ Para evitar dañar el producto, no usar disolventes o alcohol para limpiar o desinfectar.

## MANTENIMIENTO

### Cambio de:

- Filtro de soldadura ver fig. (C:1 -C:4)
- Arnés ver fig. (D:1-D:2)
- Banda de sudor ver fig. (E:1)

⚠ Las partes usadas deben desecharse siguiendo la normativa local en material de medio ambiente.

## PANTALLAS DE SOLDADURA

### 3M™ SPEEDGLAS™ 9100 AIR

Sustitución del ajuste facial (fig F:1-F:4)

## ALMACENAMIENTO Y TRANSPORTE

Cuando se almacena como se indica en la especificación técnica, la vida útil esperada del producto es de cinco años. El embalaje original es adecuado para el transporte y el almacenamiento.

## ESPECIFICACIONES TÉCNICAS

Peso pantalla de soldadura con SideWindows

(excl arnés y filtro de soldadura): 430 g

Peso pantalla de soldadura con SideWindows y conducto de aire

(excl arnés y filtro de soldadura): 640 g

Peso arnés: 135 g

Condiciones de operación: -5°C a +55°C HR  
<=90%, condiciones sin condensación

Condiciones de almacenamiento: -30°C a +70°C HR  
<=90%, condiciones sin condensación

Periodos de almacenamiento prolongado: -20°C a +55°C HR  
<=90%, condiciones sin condensación

Vida de útil esperada: 5 años dependiendo de las condiciones de uso

Talla de cabeza: 50-64

## MATERIALES

Pantalla:	PPA
Frontal plateado:	PA
SideWindows:	PC
Arnés:	PA, PP, TPE, PE
Ajuste facial:	50% Poliéster, 50% Algodón
Conducto de aire:	Latamida 66 E21

## Instruções de Utilização para os Filtros de Soldadura 3M™ Speedglas™ 9100 e 3M™ Speedglas™ Air 9100

(PT)

### INSTRUÇÕES DE UTILIZAÇÃO

Por favor leia estas instruções em conjunto com outras instruções de utilização de produtos 3M™, Speedglas™, Filtros de Soldadura e Unidades de Ar Assistido 3M™ relevantes e folheto de referências, onde poderá encontrar informação sobre combinações aprovadas, peças sobresselentes e acessórios.

### DESCRIÇÃO DO SISTEMA

Os filtros de soldadura 3M Speedglas série 9100 fornecem protecção ocular e facial contra chispas e salpicos, radiação nociva ultravioleta (UV) e infravermelha (IV) procedentes de certos processos de soldadura a gás/arco.

Os filtros de soldadura da série 9100 foram desenvolvidos para ser utilizados unicamente com Filtros de Soldadura 3M Speedglas 9100 e respectivas placas de protecção. Os filtros de soldadura 3M Speedglas Air 9100 protegem igualmente contra certos contaminantes respiráveis quando utilizados com uma unidade de ar assistido aprovada.

### ⚠ AVISO

A seleção, treino, uso e manutenção são essenciais para que o produto proteja efectivamente o utilizador. A falha no cumprimento de todas as instruções de uso destes equipamentos de protecção e /ou a não utilização do produto de forma adequada durante todo o tempo de exposição, poderão afectar a saúde do utilizador adversamente, ameaçar a sua vida, provocar doença grave ou incapacidade permanente. Para uma utilização adequada, deverão ser seguidos os regulamentos locais, bem como as indicações presentes na informação disponibilizada.

**Deverá ser dada particular atenção às frases de Aviso onde estas apareçam indicadas.**

### APROVAÇÕES

Este EPI tem marcação CE e está em conformidade com o Regulamento Europeu, com as Diretivas e as Normas

Europeias Harmonizadas conforme listadas na fig. I:1, que também contém informações sobre o organismo notificado que emitiu o certificado de exame-tipo da UE para o EPI (módulo B) e, quando aplicável, o organismo notificado responsável pela vigilância do sistema de qualidade de fabrico do EPI (Módulo D). O Certificado de Exame-tipo UE e a Declaração de Conformidade estão disponíveis em [www.3M.com/welding/certs](http://www.3M.com/welding/certs)

### LIMITAÇÕES DE USO

⚠ Utilizar apenas com peças sobresselentes e acessórios da marca 3M™ Speedglas™ apresentados no folheto de referências e de acordo com as condições de utilização especificadas nas Especificações Técnicas.

⚠ A utilização de peças substitutas ou modificações não especificadas nestas instruções de utilização poderá prejudicar seriamente a protecção e invalidará reclamações ao abrigo da garantia do produto e o produto deixará de estar em conformidade com as respectivas aprovações e classificações de protecção.

⚠ A protecção ocular utilizada por cima de óculos de prescrição médica pode transmitir impactos à zona ocular do utilizador criando uma situação de perigo.

⚠ Os filtros de soldadura Speedglas não estão desenhados para operações de soldadura/ corte, quando exista o risco de queimadura por queda de metal fundido.

⚠ As janelas laterais deverão ser cobertas com as placas de protecção em situações em que outros soldadores se encontrem a trabalhar ao lado do utilizador e em situações em que a luz reflectida pode passar através das janelas laterais (ver fig G:1)

⚠ Desconhece-se que contenha materiais que em contacto com a pele do soldador possam causar reacções alérgicas à maioria dos indivíduos. Estes produtos não contêm componentes feitos de latex de borracha natural.

## FILTROS DE SOLDADURA

### 3M™SPEEDGLAS™ 9100 AIR

- ⚠ Não utilizar para protecção respiratória contra contaminantes atmosféricos desconhecidos ou quando as concentrações de contaminantes sejam desconhecidas ou quando as concentrações de contaminantes possam considerar-se de perigo imediato para a vida e saúde (IDLH).
- ⚠ Não utilizar em atmosferas que contenham menos de 19.5% de oxigénio (definição 3M). Não utilizar estes equipamentos em atmosferas de oxigénio ou enriquecidas com oxigénio.
- ⚠ Abandonar imediatamente a zona de trabalho, caso qualquer parte do sistema, se apresente danificada, se o fluxo de ar dentro da unidade de cabeça reduzir ou parar, se a respiração se tornar difícil, se sentir tonturas ou qualquer outro tipo de indisposição, se sentir o sabor ou o odor do contaminante.
- ⚠ Ventos elevados acima de 2m/s, ou taxas de trabalho muito elevadas (em que a pressão dentro da unidade de cabeça se pode tornar negativa) pode reduzir a protecção. Ajustar o equipamento conforme apropriado ou considere uma forma alternativa de protecção respiratória.
- ⚠ Os utilizadores deverão ter a pele limpa e sem pelos no local onde o ajuste contacte com a cara.
- ⚠ Os filtros respiratórios devem ser instalados apenas na unidade motorizada e não diretamente no capacete/capucha.

## MARCAÇÃO DO EQUIPAMENTO

Máscara de soldadura: 3M EN175B, 3M EN12941 TH2, 3M EN14594 3B

Placa de protecção externa: 3M 1 BT (EN166B\*)

Placa de cobertura interna: 3M 1 S

3M= Fabricante

1= Classe óptica

S= Robustez incrementada

B= Resistência contra impacto de partículas de alta velocidade de média energia (120 m/s.)

BT= Resistência contra impacto de partículas de alta velocidade de média energia (120 m/s.) em temperaturas extremas (-5°C e +55°C)

TH2= fator de protecção nominal 50, requisitos médios de resistência para mangueiras e conexões

3B= fator de proteção atribuído 40, fator de proteção nominal 200, maior exigência de resistência. Se os símbolos da marcação de impacto (F, B) não forem comuns tanto à placa de protecção externa quanto à máscara de soldadura, o nível de protecção inferior deve ser atribuído ao equipamento de protecção completo.

\* EN 166: se for necessária protecção contra partículas de alta velocidade em temperaturas extremas, o protetor ocular selecionado deve ter marcação com a letra T imediatamente após a letra de impacto, ou seja, FT, BT ou AT. Se a letra de impacto não for seguida pela letra T, o protector ocular só deve ser utilizado contra partículas de alta velocidade à temperatura ambiente.

Marcações adicionais do produto referem-se a outras normas.



= Ler as instruções antes de usar



= Ano



= Mês

## PREPARAÇÃO PARA UTILIZAÇÃO

Verifique cuidadosamente se o produto se encontra completo (ver fig A:1), sem danos e correctamente montado, qualquer dano ou partes com defeito deverão ser substituídos antes de cada utilização.

- ⚠ O filtro de soldadura possui resistência ao calor mas pode arder ou derreter em contacto com chama aberta ou superfícies muito quentes. Mantenha o filtro limpo para minimizar esse risco.

## INSTRUÇÕES PARA OPERAÇÃO

Ajuste a o filtro de soldadura de acordo com os requisitos individuais do utilizador de forma a alcançar o máximo conforto e protecção. (ver fig B:1 - B:5). A máscara de soldadura possui dois botões de ajuste, com duas funções distintas e que se ajustam de forma independente. O botão direito é para regular a fricção para cima ou para baixo e o botão esquerdo é para manter a máscara elevada. Rodando o botão direito no sentido dos ponteiros do relógio aumenta-se a fricção. Rodando o botão esquerdo no sentido dos ponteiros do relógio aumenta-se resistência para manter a máscara na posição elevada. Nota: Se o botão se ajusta em excesso, a posição elevada não vai funcionar correctamente (ver fig. H:1 H:2).

### Filtros de Soldadura 3M™Speedglas™ 9100 Air

Ajuste e encaixe a unidade de ar assistido, conforme indicado nas instruções de utilização respectivas. Ajuste a vedação facial de forma a que se ajuste ao formato do rosto. (ver fig F:5)

- ⚠ É importante que a vedação facial seja correctamente montada e ajustada de forma a fornecer o factor de protecção adequado. Não remova o filtro de soldadura ou desligue a fonte de ar até que se desloque da área contaminada.

## INSTRUÇÕES DE LIMPEZA

Limpe o filtro de soldadura com um detergente neutro e água.

- ⚠ Para evitar danos no produto, não use solventes ou álcool para limpeza ou desinfecção.

## MANUTENÇÃO

### Substituição de:

- Filtro de soldadura. Ver fig. (C:1 -C:4)
  - Arnês de cabeça. Ver fig. (D:1-D:2)
  - Banda de suor. Ver fig. (E:1)
- ⚠ As peças substituídas deverão ser eliminadas de acordo com os regulamentos locais.

## FILTROS DE SOLDADURA

### 3M™SPEEDGLAS™ 9100 AIR

Substituição da vedação facial. Ver fig. (F:1-F:4)

## ARMAZENAMENTO E TRANSPORTE

Quando armazenado conforme indicado nas especificações técnicas, a vida útil expectável do produto é de cinco anos. A embalagem original é adequada para o transporte e armazenamento.

## ESPECIFICAÇÕES TÉCNICAS

Peso máscara de soldadura com

janelas laterais

(exclui arnês e filtro de soldadura): 275 g

Peso máscara de soldadura com tubo

de ar, com janelas laterais

(exclui arnês e filtro de soldadura): 470 g

Peso arnês de Cabeça: 135 g

Condições de funcionamento:

-5°C a +55°C, HR ≤ 90%, condições de não condensação

Condições de armazenamento:	-30°C a +70°C, HR ≤ 90%, condições de não condensação
Período de armazenamento prolongado:	-20°C a +55°C, HR ≤ 90%, condições de não condensação
Vida útil expectável:	5 anos dependendo das condições de utilização
Tamanho de cabeça:	50-64

## MATERIAL:

Filtro	PPA
Frontal prateada:	PA
Janelas Laterais:	PC
Arnês:	PA, PP, TPE, PE
Vedação Facial:	50% Poliéster, 50% Algodão
Tube de Ar:	Latamida 66 E21

## Instruções de Uso da Máscara de Solda 3M™ Speedglas™ 9100 e 3M™ Speedglas™ 9100 Air



### INSTRUÇÕES DE USO

Por favor, leia estas instruções em conjunto com outras instruções de uso de produtos 3M™ Speedglas™, Filtros de luz e Unidades de Suprimento de Ar 3M™ relevantes e folhetos de referência, onde poderá encontrar informação sobre combinações aprovadas, peças de reposição e acessórios.

### DESCRIÇÃO DO SISTEMA

Os filtros de luz 3M Speedglas série 9100 fornecem proteção ocular e facial contra fagulhas e respingos e conferem proteção permanente contra radiação ultravioleta nociva (UV) e infravermelha (IV) resultante de alguns processos de solda a gás ou arco elétrico.

As máscaras de solda da série 9100 foram desenvolvidas para serem utilizadas unicamente com Filtros de luz 3M Speedglas 9100 e respectivas placas de proteção.

As máscaras de solda da série 9100 Air protegem igualmente contra certos contaminantes respiratórios quando utilizados com equipamento motorizado filtrador de ar 3M™ Adflo™ ou equipamento de suprimento de ar respirável aprovado.

### ⚠ AVISO

A seleção, treinamento, uso e manutenção são essenciais para que o produto proteja efetivamente o usuário. A falha no cumprimento de todas as instruções de uso destes equipamentos de proteção e/ou a não utilização do produto de forma adequada durante todo o tempo de exposição, poderão afetar a saúde do usuário, ameaçar a sua vida, provocar doença grave ou incapacidade permanente.

Para uma utilização adequada, deverão ser seguidos os regulamentos locais, bem como as indicações presentes nas informações disponibilizadas.

**Deverá ser dada particular atenção às frases de Aviso onde estas apareçam indicadas ⚠.**

### APROVAÇÕES

O EPI é marcado CE e em conformidade com a Comunidade Europeia sobre o EPI, diretivas e normas europeias como listados na figura I:1, e que também contém informações no Corpo do Material de qual organismo emitiu o tipo de certificação da UE para o EPI (Módulo B) e, quando aplicável, o responsável pelo Material será notificado para a vigilância do sistema de qualidade da fabricação do EPI (Módulo D). Os certificados tipo examinação da UE e a Declaração de Conformidade está disponível em [www.3M.com/welding/](http://www.3M.com/welding/).

### LIMITAÇÕES DE USO

⚠ Utilizar apenas com peças de reposição e acessórios da marca 3M™ Speedglas™ apresentados no folheto

de referência e de acordo com as condições de uso especificadas nas Especificações Técnicas.

⚠ A utilização de peças substitutas ou modificações não especificadas nestas instruções de uso poderá prejudicar seriamente a proteção e invalidará reclamações de garantia do produto e o produto deixará de estar em conformidade com as respectivas aprovações e classificações de proteção.

⚠ Óculos de segurança utilizado por cima de óculos de prescrição médica pode transmitir impactos à zona ocular do usuário criando uma situação de perigo.

⚠ Os filtros de luz Speedglas não estão desenhados para operações de solda/corte, quando exista o risco de queimadura por queda de metal fundido.

⚠ As janelas laterais deverão ser cobertas com as placas de proteção em situações em que outros soldadores se encontrem a trabalhar ao lado do usuário e em situações em que a luz refletida pode passar através das janelas laterais (ver fig G:1)

⚠ Desconhece-se que contenha materiais que em contato com a pele do soldador possam causar reações alérgicas à maioria dos indivíduos. Estes produtos não contêm componentes feitos de látex de borracha natural. Este produto não demonstra ser incompatível com o uso de qualquer outro EPI, desde que seja vestido e posicionado adequadamente para o fim projetado.

### MÁSCARAS DE SOLDA

#### 3M™ SPEEDGLAS™ 9100 AIR

⚠ Não utilizar para proteção respiratória contra contaminantes atmosféricos desconhecidos ou quando as concentrações de contaminantes sejam desconhecidas ou quando as concentrações de contaminantes possam criar uma situação Imediatamente Perigosa à Vida e à Saúde (IDLH).

⚠ Não utilizar em atmosferas que contenham menos de 19,5% de oxigénio (definição 3M). Não utilizar estes equipamentos em atmosferas deficientes de oxigénio ou enriquecidas com oxigénio.

⚠ Abandonar imediatamente o local de trabalho, caso qualquer parte do sistema, se apresente danificada, se o fluxo de ar dentro da cobertura facial reduzir ou parar, se a respiração se tornar difícil, se sentir tonturas ou qualquer outro tipo de indisposição, se sentir o sabor ou o odor do contaminante.

⚠ Ventos elevados acima de 2m/s, ou taxas de trabalho muito elevadas (em que a pressão dentro cobertura facial se pode tornar negativa) pode reduzir a proteção. Ajustar o equipamento conforme apropriado ou considere uma outra forma alternativa de proteção respiratória.

⚠ Os usuários deverão estar barbeados onde a vedação entre em contato com a face.

⚠ Os filtros respiratórios só devem ser instalados na unidade turbo e não diretamente ao capacete / capuz.

### MARCAÇÃO DO EQUIPAMENTO

Máscara de soldagem: 3M EN175B, 3M EN12941 TH2, 3M EN14594 3B

Placa de proteção externa: 3M 1 BT (EN166B\*)

Placa de proteção interna: 3M 1 S

3M= fabricante

1= Classe ótica

S= Maior robustez

B= Resistência a partículas de alta velocidade a média energia impacto (120 m/s)

BT= Resistência a partículas de alta velocidade a média energia impacto (120 m/s) em temperaturas extremas (-5°C e + 55°C)

TH2= fator de proteção nominal 50, requisitos médios de resistência para mangueiras e conexões

3B= fator de proteção atribuído 40, proteção nominal fator 200, maior exigência de resistência. Se os símbolos da marcação de impacto (F, B) não são comuns tanto para a placa de proteção externa e o capacete shell, o nível de proteção inferior deve ser atribuído ao equipamento de proteção completo.

\*EN 166: se a proteção contra partículas de alta velocidade nas temperaturas extremas são necessários, então o protetor ocular selecionado deve ser marcado com a letra T imediatamente após a letra de impacto, ou seja, FT, BT ou AT. Se a letra de impacto é não seguido pela letra T, em seguida, o protetor ocular só deve ser usado contra partículas de alta velocidade à temperatura ambiente.

 = Ler as instruções antes de usar

 = Ano

 = Mês

### PREPARAÇÃO PARA UTILIZAÇÃO

Verifique cuidadosamente se o produto se encontra completo (ver fig A:1), sem danos e corretamente montado, qualquer dano ou partes com defeito deverão ser substituídos antes de cada uso.

⚠ A máscara de solda possui resistência ao calor mas pode pegar fogo ou derreter em contato com chama direta ou superfícies muito quentes. Mantenha o casco limpo para minimizar esse risco.

### INSTRUÇÕES PARA OPERAÇÃO

Ajuste a o filtro de luz de acordo com os requisitos individuais do usuário de forma a alcançar o máximo conforto e proteção. (ver fig B:1 - B:5). A máscara de solda possui dois botões de ajuste, com duas funções distintas e que se ajustam de forma independente. O botão direito é para regular a fricção para cima ou para baixo e o botão esquerdo é para manter a máscara elevada.

Rodando o botão direito no sentido dos ponteiros do relógio aumenta-se a fricção. Rodando o botão esquerdo no sentido dos ponteiros do relógio aumenta-se resistência para manter a máscara na posição elevada. Nota: Se o botão se ajusta em excesso, a posição elevada não vai funcionar corretamente (ver fig. H:1 H:2).

Em casos de dúvida, contate a Segurança do Trabalho, distribuidor ou o Fale com a 3M (0800-0550705).

### Máscara de Solda 3M™ Speedglas™ 9100 Air

Ajuste e encaixe a unidade de suprimento de ar, conforme indicado nas instruções de uso respectivas. Ajuste a vedação facial de forma a que se ajuste ao formato do rosto. (ver fig F:5)

⚠ É importante que a vedação facial seja corretamente montada e ajustada de forma a fornecer o fator de proteção adequado. Não remova a máscara de solda ou desligue a fonte de ar até que esteja fora da área contaminada.

### INSTRUÇÕES DE LIMPEZA

Limpe a máscara de solda com um detergente neutro e água.

⚠ Para evitar danos ao produto, não use solventes ou álcool para limpeza ou desinfecção.

### MANUTENÇÃO

Substituição de:

- Filtro de luz. Ver fig. (C:1 -C:4)
- Suspensão da máscara. Ver fig. (D:1-D:2)
- Tira de suor. Ver fig. (E:1)

⚠ As peças substituídas deverão ser eliminadas de acordo com os regulamentos locais.

O uso ou destinação inadequada da bateria pode causar danos à saúde e ao meio ambiente. Após vida útil, não descartar em lixo comum. Retorne para a 3M do Brasil Ltda. Área de Gerenciamento de Resíduos Industriais Via Anhanguera Km 110 – Sumaré – SP – CEP 13181-900.

### MÁSCARA DE SOLDA 3M™ SPEEDGLAS™ 9100 AIR

Substituição da vedação facial. Ver fig. (F:1-F:4)

### ARMAZENAMENTO E TRANSPORTE

Quando armazenado conforme especificado nas especificações técnicas, o prazo de validade esperado do produto é de cinco anos a partir da data de fabricação. A embalagem original é adequada para transporte e armazenamento.

### ESPECIFICAÇÕES TÉCNICAS

Peso máscara de solda com janelas laterais (exclui suspensão e filtro de luz): 275 g

Peso máscara de solda com duto de ar (traqueia), com janelas laterais (exclui suspensão e filtro de luz): 470 g

Peso suspensão da Máscara: 135 g

Condições de funcionamento: -5°C to +55°C, UR ≤ 90%, condições sem condensação.

Condições de armazenamento: -30°C to +70°C, UR ≤ 90%, condições sem condensação.

Condições de armazenamento prolongado: -20°C to +55°C, UR ≤ 90%, condições sem condensação.

Vida útil esperada: Até 10 anos a partir da data de fabricação, dependendo das Condições de Uso. conditions of use

Diâmetro de cabeça: 50-64

**MATERIAL:**

Casco:	PPA
Frete prateada:	PA
Janelas Laterais:	PC

Suspensão:	PA, PP, TPE, PE
Vedação Facial:	50% Poliéster, 50% Algodão
Duto de ar:	Latamida 66 E21

**3M™ Speedglas™ 9100 og 3M™ Speedglas™ 9100****Air Sveiseskjerm****BRUKSANVISNING**

Les disse instruksjonene i sammenheng med andre relevante bruksanvisninger som 3M™ Speedglas™ Sveiseglass, 3M™ Air batteri- og luftdrevne enheter og referansehefter, hvor du vil finne informasjon om godkjente kombinasjoner med turboer/regulatorer, reservedeler og tilbehør.

**SYSTEMBESKRIVELSE**

3M Speedglas 9100 sveiseskjerm vil beskytte brukerens øye og ansikt mot sprut og gnister i tillegg til skadelig ultrafiolett- (UV) og infrarød (IR) stråling fra enkelte lysbue-/gass sveiseprosesser. 9100 serien sveiseskjerm er utviklet kun for bruk sammen med 3M Speedglas sveiseglass og beskyttelsesglass. 3M Speedglas 9100 Air sveiseskjerm gir også åndedrettsbeskyttelse når den brukes sammen med en godkjent batteriturbo og riktig filter eller luftdrevet enhet.

**⚠ ADVARSEL**

Riktig valg av produkt og opplæring i bruk og vedlikehold er helt nødvendig for at produktet skal beskytte brukeren. Ved ikke å følge alle instruksjoner for bruk av dette verneutstyret og/eller ved ikke å bruke utstyret under hele tiden man er eksponert for helsefare, kan dette påvirke brukerens helse og føre til alvorlig eller livstruende sykdom, skade eller permanent arbeidsuførhet. Følg lokale bestemmelser for riktig valg og bruk av produktet, og les alle instruksjoner som følger med produktet.

**Spesiell oppmerksomhet må vises der advarselstegnet ⚠ forekommer.**

**GODKJENNINGER**

Verneutstyret er CE merket og er i henhold til de Europeiske Reguleringsene, Direktivene og de harmoniserte Europeiske standardene for Personlig Verneutstyr som listet i fig. I:1. Her er det også informasjon om Akkreditert Sertifiseringsinstitutt som har utstedt CE Sertifikat for verneutstyret (Modul B), og hvis aktuelt, Akkreditert Sertifiseringsinstitutt som overvåker kvalitetssystemet til produsenten av verneutstyret (Modul D). CE sertifikatet og Samsvarserklæringen er tilgjengelig på [www.3M.com/welding/certs](http://www.3M.com/welding/certs).

**BRUKSBEGRENSNINGER**

⚠ Bruk kun originale 3M Speedglas reservedeler, slitedeler og tilbehør som beskrevet i referanseheftet, og kun innenfor bruksbetingelsene i Tekniske Spesifikasjoner.

⚠ Bruk av uoriginale deler eller modifikasjoner som ikke er beskrevet i denne bruksanvisningen kan medføre nedsatt beskyttelse og gjøre alle krav og garantier mot produsent ugyldige. Produktet vil heller ikke være i henhold til europeiske standarder og godkjenninger.

⚠ Vernebriller brukt over vanlige optiske briller kan overføre støt/slag og dermed skade brukeren.

⚠ 3M Speedglas sveiseskjerm er ikke egnet for sveise- eller skjæreoperasjoner som foregår over hodet da det er risiko for brannskader fra smeltet metall.

⚠ Sidevinduene på sveiseskjermen bør dekket til med dekkskiver hvis andre sveiser arbeider rett ved siden av deg, eller hvis reflekterende lys kan komme gjennom (se fig G:1)

⚠ Materialer som kan komme i kontakt med brukerens hud er ikke kjent for å gi allergiske reaksjoner til personer som

ikke er spesielt sensitive. Disse produktene inneholder ingen komponenter laget av naturlig gummitateks.

**3M™ SPEEDGLAS™ 9100 AIR SVEISESKJERM**

⚠ Ikke bruk dette produktet som åndedrettsvern hvis forurensningene er ukjente, har ukjent konsentrasjon eller er umiddelbart farlig for liv og helse (IDLH).

⚠ Ikke bruk dette produktet i områder som inneholder mindre enn 19,5% oksygen (3M definisjon). Hvert land kan ha egne grenser for oksygeninnv. Ikke bruk disse produktene i områder med forhøyet oksygeninnv.

⚠ Forlat det forurensede området umiddelbart hvis en del av systemet blir skadet, luftstrømmen til hodesettet avtar eller stanser, det blir vanskelig å puste, du føler svimmelhet eller ubehag, du kan lukte eller smake forurensning eller du føler irritasjon.

⚠ Vind over 2 m/s eller veldig intenst arbeide (der trykket inne i hodesettet kan bli negativt) kan redusere beskyttelsen. Juster utstyret for optimal tilpasning eller vurder et alternativt åndedrettsvern.

⚠ Området der ansiktstetningen kommer i kontakt med ansiktet må være fritt for skjegg og hår.

⚠ Filter skal kun monteres på turboen, ikke direkte på hodesettet.

**MERKING PÅ UTSTYRET**

Sveiseskjerm: 3M EN175B, 3M EN12941 TH2, 3M EN14594 3B

Ytre beskyttelsesglass: 3M 1 BT (EN166B\*)

Indre beskyttelsesglass: 3M 1 S

3M= Produsent

1= Optisk Klasse

S= Økt robusthet

B= Beskyttelse mot høyhastighetspartikler med medium energi (120 m/s.)

BT= Beskyttelse mot høyhastighetspartikler med medium energi (120 m/s.) i utvidet temperaturområdet (-5°C til +55°C)

TH2= Nominell BeskyttelsesFaktor (NBF) 50, medium styrkekrav til pusteluftslange og koplinger.

3B= Nominell BeskyttelsesFaktor 200, høyere styrkekrav. Hvis symbolene for beskyttelse (F,B) ikke er like på det ytre beskyttelsesglasset og på selve sveiseskjermen, skal laveste beskyttelsesnivå gjelde for det komplette verneproduktet.

\*EN 166: Hvis det er behov for beskyttelse mot høyhastighetspartikler i utvidet temperaturområdet, må valgte øyebeskyttelse være merket med bokstaven T umiddelbart etter bokstaven for mekanisk styrke (f.eks. FT, BT eller AT). Hvis bokstaven for mekanisk styrke ikke etterfølges av bokstaven T, skal øyebeskyttelsen mot høyhastighetspartikler kun brukes i romtemperatur.

Andre merkinger på produktet refererer til andre standarder.



= Les alle instruksjoner før bruk



= Ar



= Måned

## KLARGJØRING FØR BRUK

Kontroller nøye at produktet er komplett (se fig. A:1), uskadet og riktig montert. Ødelagte eller skadede deler må byttes før bruk.

⚠ Sveiseskjermen er varmebestandig, men kan begynne å brenne eller smelte i kontakt med åpen flamme eller svært varme overflater. En ren sveiseskjerm vil redusere denne risikoen.

## BRUKSINSTRUKSJONER

Juster sveiseskjermen slik at den er tilpasset deg for best mulig beskyttelse og komfort (se fig. B:1 – B:5). Sveiseskjermen har to justeringsratt med to forskjellige funksjoner som virker uavhengig av hverandre. Justeringsrattet på høyre side er for friksjonen til bevegelsen opp/ned. Justeringsrattet på venstre side er for parkeringsposisjon. Ved å vri det høyre rattet med klokken øker opp/ned friksjonen. Ved å vri det venstre rattet med klokken justeres kraften som må til for å holde sveiseskjermen i oppreist posisjon (parkeringsposisjon). **Merk!** Hvis det venstre rattet strammes for mye vil ikke parkeringsposisjonen virke som forventet (se fig. H:1-H:2).

## 3M™ SPEEDGLAS™ 9100 AIR SVEISESKJERM

Juster og tilpass den luftdrevne enheten som beskrevet i aktuell bruksanvisning. Tilpass ansiktstetningen slik at den ligger godt rundt ansiktet, se fig. (F:5)

⚠ Det er helt avgjørende at ansiktstetningen er riktig montert og tilpasset for å oppnå riktig beskyttelsesfaktor. Ikke ta av deg sveiseskjermen eller skru av den luftdrevne enheten før du har forlatt det forurensede området.

## RENGJØRINGSINSTRUKSJONER

Rengjør sveiseskjermen med mildt vaskemiddel og vann.

⚠ For å unngå skade på produktet må ikke løsemidler eller alkohol brukes for rengjøring eller desinfeksjon.

## VEDLIKEHOLD

Bytte av:

- Sveiseglass, se fig. (C:1 -C:4)

- Hodeinnredning, se fig. (D:1-D:2)

- Komfortbånd, se fig. (E:1)

⚠ Skadede eller slitte deler må håndteres i henhold til lokale bestemmelser.

## 3M™ SPEEDGLAS™ 9100 AIR SVEISESKJERM

Bytte av ansiktstetning, se fig. (F:1-F:4)

## LAGRING OG TRANSPORT

Når produktet er lagret som beskrevet i Tekniske Spesifikasjoner, er forventet lagringstid 5 år. Vi anbefaler å bruke original forpakning ved transport og lagring.

## TEKNISKE SPESIFIKASJONER

Vekt sveiseskjerm med sidevinduer (eks. hodeinnredning og sveiseglass):	275 g.
Vekt sveiseskjerm med luftkanal og sidevinduer (eks. hodeinnredning og sveiseglass):	470 g.
Vekt hodeinnredning:	135 g
Brukstemperatur:	-5°C til +55°C, Relativ luftfuktighet ≤ 90%, ikke-kondenserende forhold
Lagringsforhold:	-30°C til +70°C, Relativ luftfuktighet ≤ 90%, ikke-kondenserende forhold
Utvidet lagringstid:	-20°C til +55°C, Relativ luftfuktighet ≤ 90%, ikke-kondenserende forhold
Forventet brukstid:	5 år, avhengig av bruk og bruksforhold
Hodestørrelse:	50 - 64 cm

## MATERIALER

Sveiseskjerm:	PPA
Sølvfarget frontdeksel:	PA
Sidevinduer:	PC
Hodeinnredning:	PA, PP, TPE, PE
Ansiktstetning:	50% Polyester, 50% Bomull
Luftleder:	Latamid 66 E21

# Bruksanvisning for 3M™ Speedglas™ 9100 och 3M™ Speedglas™ 9100 Air svetsvisir

SE

## BRUKSANVISNING

Vänligen läs denna bruksanvisning tillsammans med andra relevanta bruksanvisningar för 3M™ Speedglas™ svetsvisir, 3M™ fläktenhet och produktblad där finns information om godkända kombinationer av fläktenhet, reservdelar och tillbehör.

## SYSTEM BESKRIVNING

3M Speedglas 9100 seriens svetsvisir skyddar användarens ögon och ansikte mot gnistor och stänk, skadlig UV- och IR-strålning vid svetsprosesser. 9100 seriens svetsvisir är designade för att endast användas tillsammans med 3M Speedglas 9100 svetskassetter och skyddsglas. 3M Speedglas 9100 Air svetsvisir med godkänd fläktenhet skyddar mot vissa luftburna föroreningar.

## ⚠ VARNING

Korrekt val, utbildning, användning och lämpligt underhåll är grunnlaggende for att produkten ska skydda användaren. Underlåtelse att följa alla instruktioner och/eller underlåtelse att bära produkten under hela exponeringstiden kan allvarligt skada användarens hälsa och leda till allvarlig eller livshotande sjukdom eller permanenta skador. För lämplighet och korrekt användning, läs medföljande information.

Var speciellt uppmärksam om detta varningstecknet visas ⚠.

## GODKÄNNANDEN

Dessa produkter är CE-märkta och i överensstämmelse med europeiska förordningen för personlig skyddsutrustning, direktiv och harmoniserade europeiska standarder enligt fig 1:1. Där finns också information om vilket anmält organ



som utfärdat EU typgodkännandet för produkterna (Modul B) och det anmälda organet som ansvarar för övervakning av kvalitetssystemet för tillverkning av produkterna (modul D). EU-typgodkännandet och försäkringen om överensstämmelse finns på [www.3M.com/welding/certs](http://www.3M.com/welding/certs)

## VARNINGAR

- ⚠ Använd endast tillsammans med 3M Speedglas originaltillbehör och reservdelar som finns angivna i referensbroschyren och enligt användningsområde angivna i tekniska specifikationen.
- ⚠ Användningen av alternativa komponenter eller modifieringar som inte specificeras i denna bruksanvisning kan allvarligt skada skyddet och ogiltiggöra garantin eller orsaka att produkten inte är i överensstämmelse med skyddsklass och godkännanden.
- ⚠ Glasögonanvändare skall vara uppmärksamma på att kraftiga slag mot svetsvisiret kan innebära att insidan av visiret kommer i kontakt med glasögonen så att dessa orsakar skada på bäraren.
- ⚠ 3M Speedglas svets hjälm är inte konstruerade för svetsning ovanför huvudet när det finns en risk att bränna sig på nedfallande smält metall.
- ⚠ Sidofönstren ska vara täckta med täckplåtar då andra svetsare arbetar bredvid och då reflekterat ljus kan passera genom sidofönstren. (se fig G:1)
- ⚠ Material som kan komma i kontakt med användaren är inte kända för att orsaka allergier. Produkterna innehåller i naturgummi.

## 3M™ SPEEDGLAS™ 9100 AIR SVETSVISIR

- ⚠ Använd inte som andningsskydd mot okända luftburna föroreningar eller då koncentrationen av föroreningar är ökad eller omedelbar risk för hälsa och liv föreligger (IDLH).
- ⚠ Används inte i miljöer där syrekoncentrationen understiger 19,5%. (3M definition. Vissa länder kan ha egna gränser, sök information om du är osäker.) Använd inte dessa produkter vid syreberikade miljöer.
- ⚠ Lämna den förorenade miljön omedelbart om: Någon del av systemet blir skadat, luftflödet minskar eller försvinner, det blir svårt att andas, yrsel eller annat obehag uppkommer eller om du känner lukt av föroreningen eller irritation uppkommer.
- ⚠ Vindstyrka över 2m/s, eller mycket ansträngande arbete (där trycket i huvudtoppen kan bli negativt) kan minska skyddet. Justera utrustningen på lämpligt sätt eller överväg en alternativ form av andningsskydd.
- ⚠ Användaren ska vara renrakad där ansiktstättningen kommer i kontakt med ansiktet.
- ⚠ Andningsskyddets filter skall endast monteras i den på fläkten avsedda platsen, ej direkt på hjälmen.

## MÄRKNING

Svets hjälm: 3M EN175B, 3M EN12941 TH2, 3M 14594 3B

Yttre skyddsglas: 3M 1 BT (EN166B\*)

Inre skyddsglas: 3M1 S

1= Optisk klass

S= Förstärkt fasthet

B= Skydd mot slag med medelhög hastighet, 120 m/s

BT= Skydd mot slag med medelhög hastighet, 120 m/s vid extrema temperaturer, -5°C till +55°C,

TH2= nominell skyddsfaktor (NPF) 50, medium hållfasthetskrav på andningsslangar och kopplingar

3B= nominell skyddsfaktor (NPF) 200, högre hållfasthetskrav. Om märkningen för slagtaligheten (F,B) inte är samma på yttre skyddsglas och

hjälm skalet, är den lägsta slagtalighetsmärkningen gällande för hela skyddsutrustningen

\* EN166: om skydd mot höghastighetspartiklar vid extrema temperaturer ska produkten vara märkt med ett T direkt efter energintervall, ex FT, BT eller AT. Om T saknas ska ögonskyddet endast användas mot höghastighetspartiklar vid rumstemperatur.

Ytterligare märkningar på produkten som hänvisar till andra standarder.

 = Läs instruktionen innan användning



= år



= månad

## INNAN ANVÄNDNING

Kontrollera alltid att produkten är komplett innan användning (se fig A:1), att den är oskadad och korrekt monterad. Skadade komponenter ska bytas ut innan användning.

- ⚠ Svetsvisiret är värmetåligt, men kan börja brinna eller smälta i kontakt med öppen eld eller mycket varma ytor. Håll visiret rent för att minimera denna risk.

## FUNKTIONER

Justera svetsvisiret enligt dina individuella behov för att nå högsta komfort och skydd. (se fig B:1 - B:5). Svetsvisiret har två justeringsrattar, med två olika funktioner, som arbetar oberoende av varandra. Ratten på högra sidan är för att ställa in friktionen för upp och ner och ratten på vänster sida är för att ställa in parkeringsläge. Att vrida den högra ratten medurs kommer att öka friktionen upp och ner. Att vrida den vänstra ratten medurs justerar hållkraft på hjälmen i övre position (parkeringsläge). **OBS!** Om denna ratt är för hårt ställd kommer parkeringsläget inte att fungera korrekt. (se bild H:1-H:2)

## 3M™ Speedglas™ 9100 Air svetsvisir

Justera och montera fläktenheten som beskrivs i lämplig bruksanvisning. Justera ansiktstättningen för att passa formen på ansiktet. (se fig F:5)

- ⚠ Det är viktigt att ansiktstättningen är korrekt monterad och tillpassad för att ge korrekt skyddsfaktor. Ta inte bort svetsvisiret eller stäng av lufttillförseln förrän du ha lämnat det förorenade området.

## RENGÖRING

Rengör svetsvisiret med en mild tvålösning och vatten.

- ⚠ För att undvika skada på produkten så får ej lösningsmedel eller alcohol användas vid rengöring eller desinficering

## UNDERHÅLL

Utbyte av:

- svetsglas se fig. (C:1 -C:4)
- huvudband se fig. (D:1-D:2)
- svettband se fig. (E:1)

- ⚠ Förbrukade produkter kasseras enligt gällande föreskrifter.

## 3M™ SPEEDGLAS™ 9100 AIR SVETSVISIR

Utbyte av ansiktstättning se fig. (F:1-F:4)

## LAGRING OCH TRANSPORT

Vid förvaring enligt rekommendationerna är den förväntade livslängden fem år. Originalförpackningen är utvecklad för transport och lagring.

## TEKNISK SPECIFIKATION

Vikt svetsvisir med sidofönster (exkl huvudband och svetsglas): 275 g

Vikt svetsvisir med luftkanal, med sidofønster (exkl huvudband och svetsglas):	470 g
Vikt huvudband:	135 g
Arbetstemperatur:	-5°C till +55°C, RH ≤ 90%, kondensfri miljö
Förvaring:	-30°C till +70°C, RH ≤ 90%, kondensfri miljö
Utökad förvaringsperiod:	-20°C till +55°C, RH ≤ 90%, kondensfri miljö

Förväntad livslängd:	5 år beroende på användningsförhållanden
Huvud storlek:	50-64
<b>MATERIAL:</b>	
Visir:	PPA
Silverfront:	PA
Sidofønster:	PC
Huvudband:	PA, PP, TPE, PE
Ansiktstättning:	50%Polyester, 50%Bomull
Luftkanal:	Latamid 66 E21

## Instruktion 3M™ Speedglas™ 9100 och 3M™ 9100 Air svejsseskærme



### BRUGSANVISNING

Læs venligst disse instruktioner i forbindelse med andre relevante 3M brugsanvisninger for 3M™ Speedglas™ kassetter, 3M lufforsyningsenheder samt referenceblad, hvor du vil finde information om godkendte kombinationer af lufforsyningsenheder, reservedele og tilbehør.

### SYSTEM BESKRIVELSE

3M Speedglas 9100 seriens svejsseskærme beskytter brugerens øjne og ansigt mod gnister og sprøjt, skadelig ultraviolet stråling (UV) og infrarød stråling (IR) fra gas- og lysbuesvejsninger.

9100 serien er designet kun til brug sammen med 3M Speedglas 9100 kassetter og beskyttelsesglas. 3M Speedglas 9100 Air Svejsseskærm til turbo eller trykluft beskytter også imod visse luftbårne forureninger når det bruges med godkendt lufforsyningsenhed.

### ⚠ ADVARSEL

Korrekt udvælgelse, træning, brug og vedligeholdelse er nødvendig for, at produktet kan beskytte brugeren. Undlades det at følge alle instruksur på disse produkter og/eller undlades det at bære produktet i hele eksponeringstiden, kan det medføre skader på helbredet, føre til livstruende sygdom, skader eller permanent uarbejdsdygtighed. For egnethed og korrekt brug skal lokale regler følges refererende til vedlagte informationer.

**Særlig opmærksomhed skal udvises hvor advarsler ⚠ er angivet.**

### GODKENDELSER

Det personlige værnemiddel er CE-mærket og i overensstemmelse med EU's regulering, direktiver og harmoniserede Europæiske standarder om personlige værnemidler (PPE) som anført i fig. I:1, som også indeholder oplysninger om det notificerende organ som har udstedt EU typegodkendelsecertifikat for det aktuelle PPE (Modul B) og om aktuelt, det notificerende organ der er ansvarlig for overvågning af produktionen af PPE (Modul D). EU-typegodkendelsecertifikat og overensstemmelseserklæring (DoC) er tilgængelig på [www.3M.com/welding/certs](http://www.3M.com/welding/certs).

### BEGRÆNSNINGER I BRUG

⚠ Brug kun med originale 3M™ Speedglas™ reservedele og tilbehør som anført i referencebladet og indenfor de brugsvilkår der er givet i de Tekniske Specifikationer.

⚠ Brug af erstatningsdele eller modifikationer der ikke er specificeret i disse brugsanvisninger, kan gå ud over beskyttelsen og ugyldiggøre krav under garantien eller forårsage, at produktet ikke lever op til de angivne krav til beskyttelse og godkendelse.

⚠ Beskyttelsesbriller der bæres udenpå almindelige briller

kan videreføre anslag og udgøre en risiko for brugeren.

⚠ 3M Speedglas svejsseskærmene er ikke udviklet til svejseopgaver hvor emnet er placeret således, at der er risiko for forbrændinger fra smeltet metal der falder ned på svejsseskærmen/brugeren.

⚠ Sidevinduerne skal dækkes i situationer hvor andre svejser ved siden af dig og i situationer hvor reflekterende lys kan passere gennem sidevinduerne (fig. G:1).

⚠ Materialer der kan komme i kontakt med huden er ikke kendt som allergifremkaldende. Disse produkter indeholder ikke komponenter fra naturlig gummilatex.

### 3M™ SPEEDGLAS™ 9100 AIR SVEJSSKÆRM TIL TURBO ELLER TRYKLUF

⚠ Brug ikke som åndedrætsbeskyttelse mod ukendte atmosfæriske forureninger eller når koncentrationerne af forurening er umiddelbart farlige for liv- og helbred (IDLH)

⚠ Brug ikke i atmosfærer der indeholder mindre end 19,5% ilt (3M definition. Individuelle lande kan have egne grænser for iltmangel. Søg råd hvis du er i tvivl.) Brug ikke i iltberigede atmosfærer.

⚠ Forlad det forurenede område øjeblikkeligt hvis: dele af udstyret er beskadiget. Luftflowet, formindskes eller stopper. Det bliver besværligt at trække vejret. Svimmelhed eller andet ubehag opstår. Du kan smage eller lugte forurening.

⚠ Vindhastigheder over 2 m/s eller meget hårdt arbejde, hvor trykket inde i skærmen kan blive negativt, kan forringe beskyttelsen. Juster udstyret eller overvej en anden form for åndedrætsbeskyttelse.

⚠ Brugeren skal være nybarberet hvor ansigtstætningen kommer i berøring med huden.

⚠ Filtre til åndedrætsværn må kun tilsluttes turboenheden og ikke direkte til hjelmen/hætten.

### UDSTYRSMÆRKNING

Svejsehjelm: 3M EN 175B, 3M EN 12941 TH2, 3M EN 14594 3B

Ydre beskyttelsesplade: 3M 1 BT (EN 166B\*)

Indre beskyttelsesplade: 3M 1 S

3M = Producent

1= Optisk klasse

S= Forøget robusthed

B= Modstand mod højhastighedspartikler med medium energianslag (120 m/s)

BT= Modstand mod højhastighedspartikler med medium energianslag (120 m/s) ved ekstreme temperaturer (-5 °C og +55 °C)

TH2= Turbo Hood klasse 2. Nominel beskyttelsesklasse/faktor (50) for turboudstyr med hjelm/hætte (samlet systemgodkendelse)

3B= Beskyttelsesklasse 3, svarende til beskyttelsesfaktor 200 for friskluftforsynet hjelm/hætte (samlet systemgodkendelse). B = højeste systemkrav.

\*EN166: højhastighedspartikler ved ekstreme temperaturer, skal den valgte øjenbeskyttelse være mærket med "T" umiddelbart efter anslagsangivelsen, dvs. FT, BT eller AT. Hvis anslagsangivelsen ikke er efterfulgt af et "T", gælder øjenbeskyttelsen kun ved stuetemperatur. Andre mærkninger på produktet refererer til andre standarder.

 = Læs instruktionerne før brug

 = Fremstillingsår

 = Fremstillingsmåned

## FORBEREDELSE TIL BRUG

Kontroller omhyggeligt at produktet er komplet (se fig. A:1), ubeskadiget og korrekt samlet. Beskadigede eller defekte dele skal skiftes før brug.

⚠ Svejsekærmen er varmebestandig men kan antændes eller smelte i kontakt med åben ild eller meget varme overflader. Hold skærmen ren for at minimere denne risiko.

## BRUGSANVISNING

Juster og monter luftforsyningsenheden som beskrevet i brugsanvisningen. Juster ansigtstætningen til ansigtets form (se fig. B:1 - B:5). Svejsekærmen har to justeringskruer med to forskellige funktioner, der arbejder uafhængigt af hinanden. Den højre er til op- og ned friktion og den venstre er til parkeringsposition. Ved at dreje den højre skrue med uret vil friktionen forøges op og ned. Ved at dreje den venstre med uret justeres styrken m.h.t. at holde skærmen oppe i parkeringspositionen. **BEMÆRK!** Hvis denne skrue overspændes vil parkeringsløjet ikke virke ordentligt (se fig. H:1 - H:2)

### 3M™ Speedglas™ 9100 Air Svejsekærm til turbo eller trykluft

Juster og tilpas luftforsyningsenheden som beskrevet i brugsanvisningen. Tilpas ansigtstætningen til ansigtets form (se fig. F:5).

⚠ Det er vigtigt at ansigtstætningen er korrekt monteret og passer for at yde den korrekte beskyttelse. Tag ikke svejsekærmen af og sluk ikke for luftforsyningen før det forurenede område forlades.

## Käyttöohje, 3M™ Speedglas™ 9100 ja 3M™ Speedglas™ 9100 Air hitsausmaskit ilmansyötöllä

(FI)

### KÄYTTÖOHJEET

Lue nämä ohjeet yhdessä muiden asiaankuuluvien ohjeiden, kuten 3M™ Speedglas™ -hitausslasien ja 3M™ -ilmansyöttöyksiköiden käyttöohjeiden ja tuotevihkojen kanssa, joista löydät tiedot ilmansyöttöyksiköiden, varaosien ja lisävarusteiden hyväksytyistä yhdistelmistä.

### JÄRJESTELMÄN KUVAUS

3M Speedglas 9100 -sarjan hitsausmaskit auttavat suojaamaan käyttäjän silmiä ja kasvoja kipinöiltä/roiskeilta, haitalliselta ultraviolettasäteilyltä (UV) ja infrapunasäteilyltä (IR), joita syntyy tietyissä kaari-/kaasuhitsausprosesseissa. 9100-sarjan hitsausmaskit on suunniteltu käytettäväksi ainoastaan 3M Speedglas 9100 -hitausslasien ja visiirien

### RENGØRING

Rengør svejsekærmen med en mild opløsning af sæbevand.

⚠ For at undgå skader på produktet må der ikke anvendes opløsningsmidler til rengøring.

### VEDLIGEHOLDELSE

#### Udskiftning af:

- svejsekassette se fig. (C:1 - C:4)
- hovedbånd se fig. (D:1-D:2)
- svedbånd se fig. (E:1)

⚠ Udskiftede dele skal bortskaffes i henhold til lokal lovgivning.

### 3M™ SPEEDGLAS™ 9100 AIR SVEJSESKÆRM TIL TURBO ELLER TRYKLUFT

Udskiftning af ansigtstætning se fig. (F:1-F:4)

### OPBEVARING OG TRANSPORT

Ved opbevaring som angivet i de tekniske specifikationer, er den forventede levetid for produktet 5 år. Den originale forpakning er velegnet til transport og oplagring.

### TEKNISKE SPECIFIKATIONER

Vægt svejsekærm med

sidevinduer

(uden hovedbånd og svejsekassette): 275 g

Vægt svejsekærm med

luftkanal og sidevinduer

(uden hovedbånd og svejsekassette): 470 g

Vægt hovedbånd:

135 g

Driftsbetingelser:

5 °C til 55 °C,  
relativ fugtighed (RH) ≤ 90% /  
(ikke-kondenserende forhold)

Opbevaringsbetingelser:

-30 °C til +70 °C, RH ≤ 90%,  
ikke-kondenserende betingelser.

Forlænget opbevaring:

-20 °C til +55 °C, RH ≤ 90%,  
ikke-kondenserende betingelser.

Forventet levetid:

5 år afhængig af  
brugsbetingelserne.

Hovedstr:

50-64

### MATERIALE:

Skærm:

PPA

Sølvfront:

PA

Sidevinduer:

PC

Hovedbånd:

PA, PP, TPE, PE

Ansigtstætning:

50% polyester, 50% bomuld

Luftkanal:

Latamid 66 E 21

kanssa. 3M Speedglas 9100 ilmastoitu hitsausmaski suojaa lisäksi tietyiltä ilman epäpuhtauksilta, kun sitä käytetään yhdessä hyväksytyin ilmansyöttöyksikön kanssa.

### VAROITUS







Hengityksensuojaimen oikea valinta, koulutus, käyttö ja huolto ovat olennaisia tekijöitä asianmukaisen suojauksen takaamiseksi hengityksensuojaimen käyttäjälle. Näiden suojaimien ohjeiden vastainen käyttö ja/tai suojaimen käytön keskeyttäminen altistuksen aikana voi olla haitallista käyttäjän terveydelle, johtaa pysyvään sairautumiseen tai ruumiinvammaan. Katso lisäohjeita soveltuvuudesta ja oikeasta käytöstä suojaimen mukana toimitetuista julkaisuista.

**Kiinnitä erityistä huomiota suojaimeen liittyviin varoituksiin** 







## HYVÄKSYNNÄT

Suojain on CE-merkitty ja täyttää eurooppalaisen henkilönsuojainasetuksen, -direktiivien ja harmonisoitujen eurooppalaisten standardien vaatimukset kuvan I:1 mukaisesti. Kuvasta käy ilmi myös ilmoitettu laitos, joka on myöntänyt suojaimelle EU-tyyppihyväksyntätodistuksen (moduuli B) ja jos sovellettavissa, ilmoitettu laitos, joka vastaa suojaimen tuotannon laatujärjestelmästä (moduuli D). EU-tyyppihyväksyntätodistus ja vaatimustenmukaisuusvakuutus ovat saatavana osoitteesta [www.3M.com/welding/certs](http://www.3M.com/welding/certs).

## KÄYTTÖRAJOITUKSET

-  Käytä vain tuotevihkossa lueteltuja alkuperäisiä 3M Speedglas varaosia/tarvikkeita ja vain teknisissä tiedoissa mainittujen käyttöohjeiden mukaisissa olosuhteissa.
-  Korvaavien komponenttien käyttö tai tämän käyttöohjeeseen vastaisten muutosten tekeminen saattavat heikentää suojausvaikutusta ja aiheuttaa takuun raukeamisen; lisäksi hitsausmaski ei välttämättä enää täytä suojausluokituksen ja hyväksyntöjen vaatimuksia.
-  Silmänsuojaimet voivat tavallisten silmälasien päällä käytettäessä välittää iskuja ja aiheuttaa siten riskin käyttäjälle.
-  3M Speedglas hitsausmaskeja ei ole suunniteltu lakihitsaukseen/leikkaukseen putoavan sulametalloorokkeen aiheuttaman palovammavaaran takia.
-  Sivuikkunat on suojattava suojalevyillä, kun vieressä työskentelee toisia hitsaajia tai heijastuva valo saattaa päästä sivuikkunoiden läpi (ks. kuva G:1)
-  Käyttäjän ihon kanssa mahdollisesti kosketuksiin joutuvien materiaalien ei tiedetä aiheuttavan allergisia reaktioita valtaosalle ihmisistä. Näissä tuotteissa ei ole luonnonkumilateksista valmistettuja osia.

## 3M™ SPEEDGLAS™ 9100 AIR HITSAUSMASKI ILMANSYÖTÖLLÄ

-  Älä käytä hengityksensuojainta, jos et pysty tunnistamaan ilman epäpuhtauksien laatua tai määrää, tai välittömästi hengenvaaralliseksi tai terveydelle haitalliseksi luokitellussa ympäristössä.
-  Ei saa käyttää paikoissa, joissa ilman happipitoisuus on alle 19,5 % happea (3M:n määritelmä). Eri maissa voi olla käytössä omat happipitoisuuden alarajat. Kysy tarvittaessa neuvoa asiantuntijalta. Ei saa käyttää vapaata happea sisältävässä tai happirikkaassa ympäristössä.
-  Poistu välittömästi alueelta, jonka ilmassa on epäpuhtauksia, jos: Jos järjestelmän jokin osa vaurioituu, ilmavirta suojapäähineeseen heikenee tai lakkaa, hengittäminen muuttuu vaikeaksi, tunnet huimausta tai ahdistusta tai maistat tai haistat epäpuhtauksia tai ilmenee ärsytystä.
-  Voimakas, yli 2 m/s tuuli tai kova työtahti (jolloin paine suojapäähineen sisällä voi muuttua negatiiviseksi) saattaa heikentää suojausta. Säädä laitteisto asianmukaisesti tai ota käyttöön toisentyypinen hengityksensuojain.
-  Käyttäjien parran tulee olla hyvin ajettu, kun hengityksensuojaimen kasvoiviiviste tulee kasvoja vasten.
-  Suodattimet saa asentaa vain puhallinyksikköön, ei suoraan maskiin/visiiriin.

## SUOJAIMEN MERKINNÄT

Hitsausmaski: 3M EN12941 TH2, 3M EN14594 B

Ulkoroisikesuoja: 3M 1 BT (EN166B\*)

Sisäroisikesuoja: 3M 1 S

3M= valmistaja

1= optinen luokka

S= vahvistettu lujuus

B= kestävyys suurella nopeudella ja keskiuurella energialla lentäviä hiukkasia vastaan (120 m/s).



BT= kestävyys suurella nopeudella ja pienellä energialla lentäviä hiukkasia vastaan (120 m/s) ääriämpötiloissa (-5 °C ... +55 °C). Jos iskunkestävyyden merkintä (F,B) ei ole sama ulkoroisikesuojalle ja maskin kuorelle, alempi suojausluokka määrittää koko suojaimen suojausluokan.

TH2= nimellinen suojauskerroin 50, keskiuuret lujuusvaatimukset hengityslakille ja liittimille

3B= Nimellinen suojauskerroin 200, korkeammat lujuusvaatimukset.

\*EN 166: Jos suojaus suurella nopeudella lentäviä hiukkasia vastaan vaaditaan myös ääriämpötiloissa, valitun silmiensuojaimen merkinnässä on oltava kirjain T heti iskunkestävyyden kirjaimen jälkeen, ts. FT, BT tai AT. Jos iskunkestävyyden kirjaimen perässä ei ole kirjainta T, silmiensuojainta saa käyttää suurella nopeudella lentäviä hiukkasia vastaan vain huoneenlämpötilassa.

Suojaimen muut merkinnät viittaavat muihin standardeihin.

  = Lue ohjeet ennen käyttöä

 = Vuosi

 = Kuukausi

## KÄYTÖN VALMISTELUT

Varmista ennen käyttöä, että suojaain on täydellinen (ks. kuva A:1), ehjä ja oikein koottu. Vaurioituneet tai vialliset osat on vaihdettava ennen käyttöä.

 Hitsausmaski on kuumuutta kestävä, mutta voi syttyä tuleen tai sulaa joutuessaan tekemisiin avotulen tai erittäin kuumien pintojen kanssa. Pidä hitsauslasi puhtaana tämän riskin minimoimiseksi.

## KÄYTTÖOHJEET

Säädä hitsausmaski oman käyttötarpeesi mukaiseksi varmistaaksesi parhaan mahdollisen mukavuuden ja suojauksen. (Ks. kuvat B:1 - B:5). Hitsausmaskissa on kaksi säätönuppia, joilla on kaksi eri toimintoa. Oikean puolen nuppi säätää ylös-alas siirron jäykkyyttä ja vasemman puoleinen on pysäköintiasentoa varten. Käännettäessä oikean puolen nuppia kellonsuuntaisesti ylös-alas säätö jäykkenee. Käännettäessä vasemman puolen nuppia kellonsuuntaisesti pysyy maskin yläasento tiukemmin (pysäköintiasento). **Huom!** Jos nuppi on kiristetty liian tiukalle pysäköintiasento ei toimi kunnolla. (katso kuva H:1-H:2)

## 3M™ Speedglas™ 9100 Air hitsausmaski ilmansyötöllä

Säädä ja kiinnitä ilmansyötöyksikkö sen käyttöohjeen mukaisesti. Säädä kasvoiviiviste kasvojen muodon mukaisesti. (Ks. kuva F:5)

 On tärkeää, että kasvoiviiviste asennetaan ja sovitetaan oikein oikean suojauskertoimen takaamiseksi. Älä irrota hitsausmaskia tai katkaise ilmansyöttöä ennen kuin olet poistunut epäpuhtauksia sisältävältä alueelta.

## PUHDISTUSOHJEET

Puhdista hitsausmaski miedolla pesuaineella ja edellä.

 Älä käytä suojaimen puhdistamiseen tai desinfiointiin luottimia tai alkoholia, ne saattavat aiheuttaa vaurioita.

## HUOLTO

### Osien vaihtamine:

- hitsauslasi ks. kuva (C:1-C:4)
- päänauha ks. kuva (D:1-D:2)
- hikinauha ks. kuva (E:1)

△ Kuluneet osat on hävitettävä paikallisten määräysten mukaisesti.

### 3M™ SPEEDGLAS™ 9100 AIR HITSAUSMASKI ILMANSYÖTÖLLÄ

Kasvotiivistein vaihtamine, ks. kuva (F:1-F:4)

### VARASTOINTI JA KULJETUS

Teknisten erittelyjen mukaisesti varastoituna suojaimen odotettu varastointi-ikä on viisi vuotta. Alkuperäispakkaus soveltuu suojaimen kuljettamiseen ja varastointiin.

### TEKNISET TIEDOT

#### PAINO:

Paino, sivuikkunoilla varustettu hitsausmaski (ilman päänauhaa ja hitsauslasia): 275 g

## 3M™ Speedglas™ 9100 ja

## 3M™ Speedglas™ 9100 Air keevitusmaskide kasutusjuhend



### KASUTUSJUHEND

Palun lugege neid juhendeid koos teiste oluliste 3M™ 3M Speedglas™ keevitusfiltrite, 3M™ õhuvarustusüsteemide kasutusjuhendite ja soovituslike brošüüridega, kust leiate informatsiooni õhuvarustusüsteemide, varuosade ja lisade heakskiidetud kombinatsioonide kohta.

### SÜSTEEMI KIRJELDUS

3M Speedglas 9100 seeria keevitusmaskid aitavad kaitsta kandja silmi ja nägu sädemete/pritsmete, ohtliku ultraviolet kiirguse (UV) ja infrapuna kiirguse (IR) eest, mis tekivad teatud kaar/gaasikeevituse tagajärjel. 9100 seeria keevitusmaskid on mõeldud kasutamiseks ainult koos 3M Speedglas 9100 keevitusfiltrite ja kaitseklaasidega. 3M Speedglas 9100 Air keevitusmask kaitseb ka teatud õhus levivate saasteainete eest, kui seda kasutatakse koos heakskiidetud õhuvarustusüsteemiga.

### △ HOIATUS

Korralik valimik, väljaõpe, kasutus ja säilitamine on hädavajalikud selleks, et toode aitaks kandjat kaitsta. Kui nende kaitsetoodete kasutamisel ei järgita kõiki juhendeid ja/või kui kogu toodet ei kanta korralikult kogu ohualas viibimise jooksul, võib see mõjuda ebasoodsalt kandja tervisele, viia tõsise või eluohtliku haiguse või jääva vigastuseni. Sobivuseks ja õigeks kasutamiseks järgige kohalike regulatsioonide, uurige kogu võimalikku informatsiooni.

**Erilist tähelepanu tuleb pöörata näidatud hoiatusteadele.** △.

### HEAKSKIIDUD

Need tooted on tähistatud CE- märkega ja on vastavad Euroopa Liidu (Isikukaitsevahendite Direktiiviga) direktiividega ja on kooskõlas Euroopa standarditega nagu on märgitud punktis I:1 mis sisaldavad ka teavet teatud Asutuse kohta, kes on väljastanud ELI tüüpihindamise sertifikaadi PPE (moodul B) ja vajaduse korral vastutabteavitatud asutus tootmise kvaliteedisüsteemi järelevalve eest (Moodul D). ELI- tüüpihindamistunnistused ja vastavusdeklaratsioonid on kättesaadavad [www.3M.com/welding/certs](http://www.3M.com/welding/certs)

Paino, ilmanavalla ja sivuikkunoilla varustettu hitsausmaski (ilman päänauhaa ja hitsauslasia): 470 g

Paino, päänauha: 135 g

Käyttöolosuhteet: -5 °C ...+55 °C, RH ≤ 90 %, ei kondensoitumista

Varastointiolosuhteet: -30 °C ...+70 °C, RH ≤ 90 %, ei kondensoitumista

Pitkä varastointiaika: -20 °C ...+55 °C, RH ≤ 90 %, ei kondensoitumista

Odotettu käyttöikä: 5 vuotta käyttöolosuhteista riippuen

Pään koot: 50-64

### MATERIAALI

Hitsausmaski: PPA

Hopeanväriinen etuosa: PA

Sivuikkunat: PC

Päänauha: PA, PP, TPE, PE

Kasvotiiviste: 50%Polyesteri, 50%Puuvilla

Ilmanohjain: Latamid 66 E21

### KASUTUSPIIRANGUD

△ Kasutage ainult koos 3M Speedglas originaalvaruosade ja –lisadega, mis on soovituslikus brošüüris märgitud ja neis kasutuslingimustes, mis on välja toodud Tehnilistes andmetes.

△ 3M Adflo puhuriga respiraatorit ei tohi kasutada väljalülitatud asendis, kuna nii võib peakattes järsult suurenda süsihappegaasi hulk ning hapnik võib otsa saada.

△ Silmade kaitse, mida kantakse optiliste prillide peal, võib tugeva löögi puhul olla kandjale ohtlik.

△ 3M Speedglas keevituskiivrit ei ole soovitatav kasutada üle pea keevitamiseks, kui on oht sulametalli kukkumiseks.

△ Küljpeaknad peaksid olema katteklasaadega kaetud olukordades, kus teised keevitajad töötavad Teie läheduses ja olukordades, kus peegelduv valgus võib tungida läbi küljpeakende (vt joon. G:1).

△ Materjalid, mis võivad kokku puutuda kandja nahaga ei põhjusta teadaolevalt enamusele inimestest allergilisi reaktsioone. Need tooted ei sisalda naturaalsest kummist lateksi osasid.

### 3M™ SPEEDGLAS™ 9100 AIR KEEVITUSMASK

△ Ärge kasutage hingamiskaitseks tundmatu atmosfääre saasteaine vastu või kui saasteaine kontsentratsioon on teadmata või otseselt ohtlik elule või tervisele.

△ Ärge kasutage keskkonnas, mis sisaldab vähem kui 19.5% hapnikku (3M määratlus). Iseseisvad riigid võivad seada hapnikuvajadusele oma piirangud. Kahtluse korral küsige nõu). Ärge kasutage neid tooteid hapniku või rikastatud hapnikuga keskkondades.

△ Lahkuge koheselt saastatud piirkonnast, kui: mõni süsteemi osa saab kahjustada, õhuvool peakattesse väheneb või peatub, hingamine muutub raskeks, ilmneb peapööritus või teisi raskusi. Te tunnete saasteaine lõhna või maitset või kui ilmneb ärritus.

△ Tugev tuul üle 2m/s või väga intensiivne töö (kus peakattes olev rõhk võib muutuda negatiivseks) võivad kaitset vähendada. Reguleerige varustust vastavalt vajadusele või võtke kasutusele mõni alternatiivne hingamiskaitseseade.

⚠ Kasutajal ei tohiks olla näol karvkatet seal, kus respiraatori tihend näoga kokku puutub.

⚠ Respiraatori filtrid paigaldatakse otse turboplokkile, mite otse kiivriale.

## TÄHISTUS

Keevitusmask: 3M EN175B, 3M EN12941 TH2, 3M EN14594 3B

Väliline kaitseklaas: 3M 1 BT (EN166B\*)

Sisemine kaitseklaas: 3M 1 S

3M= Tootja

1= Optiline klass

S= Suurenenud jõulisus

B= Vastupidavus suurte kiirusosakeste eest keskmise energia mõjuga (120 m/s)

BT= Vastupidavus suurte kiirusosakeste eest keskmise energia (120 m/s) mõjuga (-5°C and +55°C)

TH2= nominaalne kaitsefaktor 50, kesmise tugevuse nõue hingamistorule ja ühendusotsikutele

3B= määratud kaitsefaktor 40, nominaalne kaitsefaktor 200, kõrgema tugevuse nõue. Kui mõjususe märgid (F,B) ei ole ühised nii välisel kaitseklaasil ja kiivri kestal, siis tuleb kaitsevarustusele määrata madalam kaitsetase

\*EN 166:Kui vajatakse kaitset suurte kiirusosakeste eest äärmuslikes temperatuurides, siis valitud silmakaitsevahend tuleb kohe märgistada tähega T pärast mõjukirja, st FT, BT või AT. Kui mõjukirjale ei järgne täht T, siis peab silmakaitset ainult kasutama kiirete osakeste vastu toatemperatuuril Täiendavad tootemärgised viitavad teistele standarditele.

  = Enne kasutamist lugege juhendeid

 = Aasta

 = Kuu

## ETTEVALMISTUS KASUTAMISEKS

Kontrollige hoolikalt, et toode oleks terviklik (vt. joon. A:1), kahjustamata ja korralikult kokku pandud, kõik kahjustatud või defektiga osad tuleb enne iga kasutamist välja vahetada.

⚠ Keevitusmask on kuumuskindel, kuid kontaktis lahtise leegiga või väga kuumade pindadega võib tuld võtta või sulada. Selle riski vähendamiseks hoidke mask puhtana.

## KASUTUSJUHE

Reguleerige keevitusmaski vastavalt Teie isiklikule vajadusele, et saavutada suurim mugavus ja kaitse. (Vt. joon. B:1 - B:5). Keevitusmaskil on kaks reguleerimisnuppu, kahe erineva funktsiooniga, mis töötavad üksteisest sõltumata. Parem pool asuv nupp on üles-alla positsiooni fikseerimiseks ja vasakul pool asuv nupp on stopper asendi fikseerimiseks. Parem pool asuva nupu keeramisel päripäeva fikseeritakse üles-alla positsiooni tihedamalt. Vasakul pool asuva nupu keeramine päripäeva reguleerib ülespandud asendi hoidvust tugevamaks (stopper asendit). **NB!** Kui see nupp on üle keeratud, ei tööta stopper asend korralikult. (Vt. Joon. H:1-H:2)

### 3M™ Speedglas™ 9100 Air keevitusmask

Reguleerige ja sobitage õhuvarustusüsteemi nagu on välja toodud vastavas kasutusjuhendis. Reguleerige näotihendit, et see sobiks näo kujuga. (Vt. Joon. F:5)

⚠ On oluline, et näotihend oleks korrektselt paigaldatud ja sobitatud, et tagada õiget kaitsefaktorit. Ärge eemaldage keevitusmaski ega lülitage õhuvarustust välja enne kui olete saastatud piirkonnast lahkunud.

## PUHASTUSJUHE

Puhastage keevitusmaski lahjendatud puhastusvahendi ja veega.

⚠ Vältimaks toote kahjustamist, ärge kasutage toote puhastamiseks või desinfitseerimise lahusteid ega alkoholi sisaldusega aineid.

## HOOLDUS

### Osade vahetamine:

- Keevitusfilter Vt. joon. (C:1 -C:4)
- Peavõru Vt. joon. (D:1-D:2)
- Higipael Vt. joon. (E:1)

⚠ Väljavahetatavad tooteosad tuleb ära visata või hävitada vastavalt kohalikele määrustele.

### 3M™ SPEEDGLAS™ 9100 AIR KEEVITUSMASK

Näotihendi vahetust vaadake joon. (F:1-F:4)

## HOIUSTAMINE JA TRANSPORT

Toote hoiustamine vastavalt juhendile, siis on toote eeldatav eluiga viis aastat. Originaalpakend on mõeldud hoiustamiseks ja transportimiseks.

## TEHNILISED ANDMED

Kaal keevitusmask koos küljeakendega	
(ilma peavõru ja keevitusfiltrita):	275 g
Kaal keevitusfilter koos õhujuhi ja küljeakendega	
(ilma peavõru ja keevitusfiltrita):	470 g
Kaal Peavõru:	135 g
Töötingimused:	-5 °C kuni + 55 ° C, RH ≤ 90%, mitteconden-seeruvad tingimused
Ladustamistingimused:	-30 ° C kuni + 70 ° C, RH ≤ 90%, mitteconden-seerumistingimused.

Pkendatud hoiustamise tingimused:	-20 ° C kuni + 55 ° C, RH ≤ 90%, mitteconden-seeruvad tingimused.
Eeldatav toote eluiga:	5 aastat, sõltub toote kasutamisest
Pea suurused:	50-64

## MATERJAL:

Mask:	PPA
Hõbedane esipaneel:	PA
Küljeaknad:	PC
Peavõru:	PA, PP, TPE, PE
Näotihend:	50% Polüester, 50% Puuvill
Õhujuhit:	Latamid 66 E21

# 3M™ Speedglas™ 9100 ir 3M™ Speedglas™ 9100 Air Suvirinimo skydelių naudojimo instrukcija

LT

## NAUDOJIMO INSTRUKCIJOS

Perskaitykite šias instrukcijas kartu su kitomis susijusiomis 3M™ Speedglas™ Suvirinimo filtrų bei 3M™ oro tiekimo įrenginių Naudojimo instrukcijomis ir Informaciniais lapeliais, kur rasite informaciją apie Oro tiekimo įrenginių patvirtintas kombinacijas, atsargines bei papildomas dalis.

## SISTEMOS APRAŠYMAS

3M Speedglas 9100 Serijos suvirinimo skydeliai padeda apsaugoti suvirintojo akis ir veidą nuo kibirkščių/tiškalų, žalingų ultravioletinių spindulių (UV) ir infraraudonųjų spindulių (IR), išsiskiriančių tam tikrų lankinio/dujinio suvirinimo procesų metu. 9100 Serijos suvirinimo skydeliai sukurti naudoti tik su 3M Speedglas 9100 Serijos suvirinimo filtrais ir apsauginėmis plokštelėmis. 3M Speedglas 9100 Air, naudojamas su patvirtintu Oro tiekimo įrenginiu, taip pat apsaugo nuo tam tikrų ore esančių teršalų.

## ⚠️ ĮSPĖJIMAS

Tinkamas pasirinkimas, apmokymas, naudojimas ir atitinkama priežiūra yra labai svarbūs veiksniai, siekiant, kad produktas apsaugotų naudotoją. Jeigu nesilaikoma visų šių naudojimo instrukcijų ir / arba jeigu priemonės naudojamos netinkamai buvimo užterštoje vietoje metu, tai gali nepalankiai paveikti naudotojo sveikatą, sąlygoti rimtą ar gyvybei pavojingą ligą arba nuolatinę negalią. Informacijos apie tinkamumą ir teisingą naudojimą ieškokite vietinėse taisyklėse bei visoje pateiktoje informacijoje.

**Ypatingas dėmesys turi būti atkreiptas į įspėjimus apie pavojus, pažymėtus ženklu ⚠️.**

## PATVIRTINIMAI

PPE yra CE ženklas, patvirtinantis produkto atitikimą Europos PPE Reikalavimams, direktyvoms ir harmonizuotiems Europos standartams kaip nurodyta paveikslėlyje 1:1. Čia taip pat yra pateikta informacija apie įgaliotą tarnybą, kuri išrašė EB tipo patikros sertifikatą, skirtą PPE (Modulis B) ir (jeigu taikoma) įgaliotą tarnybą, atsakingą už PPE (Modulis D) gamyboje taikomą kokybės sistemos priežiūrą, EB tipo patikros sertifikatų ir atitikties deklaraciją galima rasti internete, adresu: [www.3M.com/welding/certs](http://www.3M.com/welding/certs).

## NAUDOJIMO APRIBOJIMAI

⚠️ Naudokite tik su originaliomis 3M Speedglas prekės ženklo atsarginėmis dalimis bei priedais, nurodytais informaciniame lapelyje bei techninėse specifikacijose nurodytomis naudojimo sąlygomis.

⚠️ Šioje instrukcijoje neminimų pakeistų sudedamųjų dalių naudojimas arba kitos modifikacijos gali sumažinti apsaugą, taip pat dėl jų negaliojančiomis gali tapti garantinės pretenzijos arba produktas gali nebeatitikti apsaugos klasifikacijų ir patvirtinimų.

⚠️ Akių apsaugos priemonės, dėvimos ant regą koreguojančių akinių, gali perduoti poveikį ir sukelti pavojų juos dėvinčiam asmeniui.

⚠️ 3M Speedglas suvirinimo skydelis nėra skirtas naudoti universaliai aukštuminiam suvirinimui / pjovimui, nes kyla rizika nudegti dėl krintančio išsilydžiusio metalo

⚠️ Šoniniai lęšiai turėtų būti uždenkti dengiamosiomis plokštelėmis, kai šalia dirba kiti suvirintojai arba per šoninius lęšius atspindimi šviesa (žr. G: 1 iliustraciją).

⚠️ Nežinoma, kad medžiagos, kurios liečia naudotojo odą,

sukeltų alerginę reakciją daugumai naudotojų. Šiuose produktuose nėra dalių, pagamintų iš natūralios latekso gumos.

## 3M™ SPEEDGLAS™ 9100 AIR SUVIRINIMO SKYDELIS

⚠️ Nenaudokite kvėpavimo takų apsaugai, jeigu nežinote, kokiomis medžiagomis užterštas oras arba jeigu nežinoma taršos koncentracija, jeigu aplinka klasifikuota kaip kelianti tiesioginį pavojų gyvybei ar sveikatai (Immediately dangerous to life or health – IDHL).

⚠️ Nenaudokite, jeigu ore yra mažiau nei 19,5 % deguonies (3M apibrėžtis. Skirtingos šalys gali taikyti skirtingas deguonies trūkumo ribines vertes. Jei abejojate, pasitarkite su atitinkamomis įstaigomis ir institucijomis.). Nenaudokite šių produktų deguonies ar deguonimi prisotintoje aplinkoje.

⚠️ Nedelsiant išeikite iš užterštos aplinkos, jeigu: pažeidžiama bet kuri sistemos dalis, oro srautas į skydelį sumažėja arba sustoja, apsunkssta kvėpavimas, pajuntate svajulių ar kitokį negalavimą, užuodžiate arba pajuntate teršalus ar atsiranda sudirginimas.

⚠️ Esant stipresniam nei 2 m/s vėjui arba dirbant neįprastomis sąlygomis (kai šalme gali susidaryti neigiamas slėgis) apsauga gali susilpnėti. Tinkamai sureguliuokite apsauginę priemonę arba naudokite kitokias kvėpavimo takų apsaugines priemones.

⚠️ Naudotojas turėtų būti švariai nusiskutęs tose vietose, kur respiratorius liečiasi prie veido.

⚠️ Respiratoriaus filtrus galima tvirtinti tik prie turbinos bloko. Jų negalima jungti tiesiogiai prie šalmo / gaubto.

## ĮRANGOS ŽYMĖJIMAS

Suvirinimo šalmas: 3M EN175B, 3M EN12941 TH2, 3M EN14594 3B

Išorinė apsauginė plokštė: 3M 1 BT (EN166B\*)

Vidinė gaubto plokštė: 3M 1 S

3M = Gamintojas

1= Optinė klasė

S= Padidintas atsparumas

B= Atsparumas dideliu greičiu skriejančioms dalelėms, turinčioms vidutinę smūgio energiją (120 m/s)

BT= Atsparumas dideliu greičiu skriejančioms dalelėms, turinčioms vidutinę smūgio energiją (120 m/s) plačiame temperatūros intervale (nuo -5°C iki +55°C)

TH2= Nominalus apsaugos lygis 50, reikalaujama vidutinio tvirtumo kvėpavimo žarna ir jungtys

3B = Priskirtas apsaugos faktorius 40, nominalus apsaugos faktorius 200, aukštesni atsparumo reikalavimai. Jeigu smūgio žymėjimo simboliai (F, B) ant išorinės apsauginės plokštės ir šalmo kevalo skiriasi, žemesnis apsaugos lygis turi būti priskiriamas visai asmeninės apsaugos priemonėi

\*EN 166: jeigu yra būtina apsauga nuo didelių greičiu skriejančių dalelių dideliame temperatūros intervale, reikia rinktis akių apsaugą, pažymėtą simboliu T, kuris turi eiti iš karto po atsparumą smūgiams žyminčio simbolio. Pavyzdžiai: FT, BT ar AT. Jeigu šalia atsparumą smūgiams žyminčio simbolio nėra simbolio T, produktą galima naudoti tik akių apsaugai nuo didelių greičiu skriejančių dalelių kambario temperatūroje. Papildomas produkto žymėjimas nurodo atitinkamą kitų standartų reikalavimams.



= Prieš naudojimą perskaityti instrukcijas



= Pagaminimo metai



= Pagaminimo mėnuo

## PASIRUOŠIMAS NAUDOJIMUI

Atidžiai patikrinkite, ar produktas yra pilnai sukomplektuotas (žr. A:1 iliustraciją), nesugadintas ir teisingai surinktas. Visos sugadintos ar su defektais dalys turi būti pakeistos prieš naudojimą.

⚠️ Suvirinimo skydelis yra atsparus karščiui, tačiau gali užsidegti arba išsilydyti sąlyčio su atvira ugnimi arba labai karštais paviršiais atveju. Pasirūpinkite, kad skydelis būtų švarus, kad kiek įmanoma sumažintumėte šią riziką.

## FUNKCIJOS

Sureguliuokite suvirinimo skydelį pagal individualius poreikius (žr. B:1 – B:5 iliustracijas). Suvirinimo skydelis turi dvi apvalias reguliavimo rankenėles dviems skirtingoms funkcijoms, kurios nepriklausoma viena nuo kitos. Dešinėje pusėje esanti rankenėlė reguliuoja skydelio aukščio padėtį, o kairėje pusėje esanti rankenėlė reguliuoja pakeltą skydelio padėtį. Dešinėje pusėje esančią rankenėlę sukant pagal laikrodžio rodyklę reguliuojama skydelio aukščio padėtis. Kairėje pusėje esančią rankenėlę sukant pagal laikrodžio rodyklę reguliuojama skydelio traukos jėga pakeltoje padėtyje. **Pastaba!** Jeigu ši rankenėlė per daug užvertta, pakelta skydelio padėtis tinkamai nefunkcionuos (žr. H:1 – H:2 iliustracijas).

### 3M™ Speedglas™ 9100 Air Suvirinimo skydelis

Sureguliuokite ir prisitaikykite Oro tiekimo įrenginį, kaip nurodyta atitinkamos Naudojimo instrukcijoje. Sureguliuokite veido tarpiklį, kad atitiktų veido formą (žr. F:5 iliustracijas).

⚠️ Svarbu, kad veido tarpiklis teisingai būtų uždėtas ir suteiktų tinkamą apsaugos lygį. Nenusiimkite suvirinimo skydelio arba neišjunkite oro tiekimo, kol neišėjote iš užterštos vietos.

## VALYMO INSTRUKCIJOS

Suvirinimo skydelį valykite švelniu valikliu ir vandeniu.

⚠️ Siekiant produktą apsaugoti nuo pažeidimų, jo valymui ir dezinfekcijai nenaudokite tirpiklių arba alkoholio.

## 3M™ Speedglas™ 9100 un 3M™ Speedglas™ 9100 Air metināšanas aizsargu lietošanas instrukcija



### LIETOŠANAS INSTRUKCIJA

Lūdzam izlasīt šīs instrukcijas saskaņā ar citām 3M™ Speedglas™, metināšanas filtru, 3M™ gaisa padeves ierīču instrukcijām un informatīvo lapu, kur Jūs varat atrast informāciju par apstiprinātajām gaisa padeves ierīču kombinācijām, rezerves daļām un piederumiem.

### SISTĒMAS APRAKSTS

3M Speedglas 9100. sērijas metināšanas aizsargi palīdz aizsargāt lietotāja acis un seju no dzirkstelēm/šļakatām, bīstamā ultravioletā starojuma (UV) un infrasarkanā starojuma (IR), kas rodas loka/gāzes metināšanas rezultātā. 9100. sērijas metināšanas aizsargi ir izstrādāti lietošanai kopā tikai ar 3M Speedglas 9100 metināšanas filtriem un aizsargplātnēm. 3M Speedglas 9100 Air metināšanas aizsargs pasargā arī pret noteiktiem piesārņojumiem gaisā, lietojot kopā ar ar gaisa padeves ierīci.

## PRIEŽIŪRA

### Dalių pakeitimas:

- suvirinimo filtras, žr. iliustraciją (C:1 – C:4)
  - galvos juosta, žr. iliustraciją (D:1 – D:2)
  - prakitą sugerianti juosta, žr. iliustraciją (E:1)
- ⚠️ Susidėvėjusios produktų dalys turi būti sunaikinamos laikantis vietinių reikalavimų.

### 3M™ SPEEDGLAS™ 9100 AIR SUVIRINIMO SKYDELIS

Veido tarpiklio pakeitimas, žr. iliustracijas (F:1 – F:4).

## SANDĖLIAVIMAS IR TRANSPORTAVIMAS

Produktą sandėliuojant laikantis techninės specifikacijos pateiktų nurodymų, jo galiojimo laikas yra penkeri metai. Originali produkto pakuotė tinka jo transportavimui ir sandėliavimui.

## TECHNINĖS SPECIFIKACIJOS

Suvirinimo skydelio su šoniniais

lęšiais (išskyrus galvos dirželį ir suvirinimo filtrą) svoris: 430 g

Suvirinimo skydelio su oro žarna ir šoniniais lęšiais (išskyrus galvos

dirželį ir suvirinimo filtrą) svoris: 640 g  
Galvos dirželio svoris: 135 g

Darbinės sąlygos: nuo -5°C iki +55°C, RH ≤ 90 proc., be kondensato

Sandėliavimo sąlygos: nuo -30°C iki +70°C, RH ≤ 90 proc., be kondensato

Ilgalaikio sandėliavimo sąlygos: nuo -20°C iki +55°C, RH ≤ 90 proc., be kondensato

Tikėtinas tinkamumo naudoti

laikotarpis: 5 metai, priklausomai nuo naudojimo sąlygų

Galvos apimtis: 50-64

## MEDŽIAGOS:

Skydelis: PPA

Priekinė sidabrinė dalis: PA

Šoniniai lęšiai: PC

Galvos dirželis: PA, PP, TPE, PE

Veido tarpiklis: 50% Poliesteris, 50% Medvilnė

Oro žarna: Latamidas 66 E21



ES tipa pārbaudes sertifikātu individuālajiem aizsardzības līdzekļiem (Modulis B) un nepieciešamības gadījumā arī iestādi, kas ir atbildīga par individuālo aizsardzības līdzekļa ražotāja kvalitātes sistēmas uzraudzību (modulis D). ES tipa pārbaudes sertifikāti un atbilstības deklarācijas ir pieejamas mājaslapā [www.3M.com](http://www.3M.com). [Com/welding/certs](http://www.3M.com/Com/welding/certs)

## Lietošanas ierobežojumi

⚠ Lietojiet tikai oriģinālās 3M Speedglas rezerves daļas un piederumus, kuri norādīti informatīvajā lapā tādos lietošanas apstākļos, kādi ir norādīti tehniskajās specifikācijās.

⚠ Aizstājot sastāvdaļu lietošana vai produkta modifikācijas, kuras nav norādīti šajās lietošanas instrukcijās, var nopietni samazināt aizsardzību un atcelt garantijas saistības vai izveidot produktu neatbilstošu aizsardzības klasifikācijām un apstiprinājumiem.

⚠ Acu aizsargi, kuri tiek nēsāti virs standarta optiskajām brillēm, var pārnest triecienus, tādējādi radot draudus lietotājam.

⚠ 3M Speedglas metināšanas maskas nav paredzētas metināšanas/ griešanas darbiem virs galvas, ja pastāv apdedzināšanās risks no kausēta metāla.

⚠ SideWindows ir jāaizklāj ar aizsargplāksnēm gadījumos, kad metinātāji strādā blakus viens otram un gaisma atstarojas caur SideWindows (skatīt G:1. attēlu)

⚠ Materiāli, kas var nonākt kontaktā ar valkātāja ādu, lielāki daļai lietotāju nav izraisījuši alerģisku reakciju. Šie produkti nesatur dabīgā kaučuka lateksu.

## 3M™ SPEEDGLAS™ 9100 AIR METINĀŠANAS AIZSARGS

⚠ Nelietot respiratoro aizsardzību pret nezināmiem atmosfēras piesārņojumiem vai kad piesārņojuma koncentrācija nav zināma vai tieši apraudēta dzīvība vai veselība.

⚠ Neizmantot atmosfērās, kur skābekļa daudzums ir mazāks par 19.5% (3M definīcija: atsevišķas valstis var noteikt sev piemērotus ierobežojumus skābekļa deficīta noteikšanai. Jautājiet pēc padoma, ja rodas šaubas). Nelietot šos produktus skābekļa vai skābekļa bagātinātās atmosfērās.

⚠ Nekavējoties atstājiet piesārņoto vidi, ja: kāda no sistēmas daļām salūz, gaisa plūsma galvas aizsargā samazinās vai apstājas, elpošana kļūst apgrūtināta, parādās reibonis vai citi simptomi, jūs sajūtat piesārņojuma smaržu vai garšu vai kairinājumu.

⚠ Vējš virs 2m/s vai darbs augstos apstākļos (kur spiediens galvas daļā var kļūt negatīvs) var samazināt aizsardzību. Atbilstoši pielāgojiet ierīces vai apsveriet alternatīvu respiratorās aizsardzības ierīci.

⚠ Lietotājiem ir jābūt gludi skūtiem vietās, kur respiratora sejas piekļaušanās daļa ir saskarē ar seju.

⚠ Respiratora filtru drīkst pievienot tikai pie turbo iekārtas, nevis pie ķiveres.

## MARKĒJUMS

Metināšanas aizsargķiveres: 3M EN175B, 3M EN12941 TH2, 3M EN14594 3B

Ārējā produkta plāksne: 3M 1 BT (EN166B\*)

Iekšējā pārsega plāksne: 3M 1 S

3M= Ražotājs

1= Optiskā klase

S= Paaugstināta izturība

B= Noturība pret lielā ātrumā lidojošām daļiņām vidējas enerģijas trieciena gadījumā (120m/s)

BT= Noturība pret lielā ātrumā lidojošām daļiņām vidējas enerģijas trieciena gadījumā (120m/s) galējās temperatūras robežās (-5°C un +55°C)

TH2= nominālais aizsardzības faktors 50, vidējās izturības prasības elpošanas caurulei un savienojuma detaļām

3B= noteiktais aizsardzības faktors 40, nominālais aizsardzības faktors 200, augstākas izturības prasības. Ja trieciena markējumi (F,B) nav vienādi gan ārējai aizsargplāksnei, gan ķiveres apvalkam, tad zemākā aizsardzība jāuzskata par attiecināmu uz visu aizsargaprīkojumu.

\*EN 166: ja ir nepieciešamība pret augstā ātrumā lidojošām daļiņām pie galējām temperatūrām, tad izvēlētai redzes aizsardzībai ir jābūt apzīmētai ar burtu T, kas atrodas uzreiz aiz triecienu apzīmējošā burtā, piemēram, FT, BT vai AT. Ja triecienu apzīmējošajam burtam neseko burts T, tad redzes aizsardzību drīkst izmantot tikai pret augstā ātrumā lidojošām daļiņām istabas temperatūrā.

Papildu markējumi uz produkta attiecas uz citiem standartiem.

  = Pirms lietošanas izlasiet instrukcijas

 = Gads

 = Mēnesis

## SAGATAVOŠANĀS LIETOŠANAI

Rūpīgi pārbaudiet vai produkts ir pilnīgs (skat. A:1. attēlu), nebojāts un pareizi salikts, jebkuras bojātas vai defektīvas detaļas ir jānomaina pirms katras lietošanas.

⚠ Metināšanas aizsargi ir karstumu izturīgi, bet var uztvert uguni vai kust kontaktējoties ar atklātu liesmu vai ļoti karstām virsmām. Uzturiet aizsargu tīru, lai samazinātu risku.

## LIETOŠANAS INSTRUKCIJAS

Pielāgojiet metināšanas aizsargu atbilstoši individuālajām prasībām, lai sasniegtu augstāko komfortu un aizsardzību. (Skat. B:1 - B:5 attēls) Metināšanas aizsargam ir divas pielāgošanas pogas dažādām funkcijām, kas strādā neatkarīgi viena no otras. Labās puses poga ir paredzēta aizsarga pozicionēšanai augstāk vai zemāk. Pagriežot kreisās puses pielāgošanas pogu pulksteņa rādītāja virzienā, pielāgo aizsarga noturēšanas spēku paceltā pozīcijā. **Piezīme!** Ja poga ir pārgriezta, aizsarga noturēšana paceltā pozīcijā var nestrādāt atbilstoši. (Skat. H:1, H:2 attēlu)

## 3M™ SPEEDGLAS™ 9100 AIR METINĀŠANAS AIZSARGS

Pielāgojiet un uzvelciet gaisa padeves ierīci, kā tas ir norādīts atbilstošā lietotāja instrukcijā. Pielāgojiet sajas blīvējumu, lai pielāgotos sejas formai. (skat. F:5 attēlus)

⚠ Ir svarīgi, lai sejas blīvējums būtu pareizi uzlikts un pielāgots, lai nodrošinātu pareizu aizsardzības faktoru. Nenogemiet metināšanas aizsargu vai neizslēdziet gaisa padevi līdz jūs esat atstājuši piesārņoto vidi.

## TĪRĪŠANAS INSTRUKCIJAS

Notīriet metināšanas aizsargu ar maigu mazgāšanas līdzekli un ūdeni.

⚠ Lai izvairītos no produkta sabojāšanas, tīrīšanai vai dezinficēšanai neizmantojiet šķīdinātājus un alkoholu.

## APKOPE

**Sekojošu detaļu nomaiņa:**

- metināšanas filtrs, skat. (C:1 -C:4) attēls
- galvas saite, skat. (D:1-D:2) attēls
- pieres lente, skat. (E:1) attēls

⚠ Nolieciet produkta detaļas ir jāzīmēt atkritumos, kā to paredz vietējā likumdošana.

### 3M™ SPEEDGLAS™ 9100 AIR METINĄŠANAS AIZSARGS

Sejas blīvējuma rezerve, skat. (F:1-F:4) attēlus.

### UZGLABĀŠANA UN PĀRVDAŠANA

Ja produkts tiek uzglabāts kā norādīts tehniskajā specifikācijā, tad paredzamais produkta uzglabāšanas laiks ir pieci gadi. Oriģinālais iepakojums ir piemērots transportēšanai un uzglabāšanai.

### TEHNISKĀ SPECIFIKĀCIJA

Svars metināšanas aizsargam (neskaitot galvas sāiti un metināšanas filtru):	275 g
Svars metināšanas aizsargam ar gaisa padeves kanālu:	470 g
Svars galvas saitei:	135 g
Lietošanas apstākļi:	-5°C līdz +55°C, RH ≤ 90%, apstākļos bez kondensāta veidošanās

Uzglabāšanas apstākļi:	-30°C līdz +70°C, RH ≤ 90%, apstākļos bez kondensāta veidošanās
Pagarināts uzglabāšanas periods	-20°C līdz +55°C, RH ≤ 90%, bez kondensāta veidošanās
Paredzamais lietošanas mūžs:	5 gadi atkarībā no lietošanas
Galvas izmērs:	50-64
<b>MATERIĀLS</b>	
Aizsargs:	PPA
Sudraba priekšējais rāmis:	PA
SideWindows:	PC
Galvas saite:	PA, PP, TPE, PE
Sejas blīvējums:	50% poliesteris, 50% kokvilna
Gaisa vads:	Latamid 66 E21

## Instrukcija obsługi automatycznej przyłbicy spawalniczej 3M™ Speedglas™ 9100 oraz automatycznej przyłbicy spawalniczej przystosowanej do systemów z nawiewem powietrza 3M™ Speedglas™ 9100 Air

PL

### INSTRUKCJA OBSŁUGI

Instrukcję należy czytać łącznie z innymi odnośnymi instrukcjami obsługi do automatycznych filtrów spawalniczych 3M™ Speedglas™, systemów z nawiewem powietrza 3M™ oraz ulotek referencyjnych gdzie znajdują Państwo informacje o dopuszczonych połączeniach systemów z nawiewem powietrza, częściach zamiennych i akcesoriach.

### OPIS SYSTEMU

Automatyczne przyłbice spawalnicze serii 3M Speedglas 9100 chronią oczy i twarz użytkownika przed iskrami i odpryskami, szkodliwym promieniowaniem ultrafioletowym (UV) i podczerwonym (IR) powstającymi w trakcie spawania elektrycznego i gazowego. Przyłbice serii 9100 są przeznaczone do użytku wyłącznie z automatycznymi filtrami spawalniczymi serii 3M Speedglas 9100 oraz oryginalnymi szybkami ochronnymi. Automatyczne przyłbice spawalnicze przystosowane do systemów z nawiewem 3M Speedglas 9100 Air chronią także przed określonymi zanieczyszczeniami powietrza jeśli są stosowane z odpowiednimi jednostkami napędowymi.

### ⚠ UWAGA!

Właściwy dobór, szkolenie, użytkowanie oraz konserwacja mają zasadnicze znaczenie w kwestii zapewnienia przez przyłbicę właściwej ochrony użytkownikowi.

Nie przestrzeganie instrukcji użytkowania filtra i/lub nieprawidłowe noszenie kompletnej przyłbicy w czasie narażenia na szkodliwe promieniowanie, może ujemnie wpływać na zdrowie użytkownika, prowadzić do chorób zagrażających życiu, zranień lub kalectwa.

Szczególłą uwagę należy zwrócić na ostrzeżenia oznaczone symbolem ⚠.

### DOPUSZCZENIA

Środek Ochrony Indywidualnej (ŚOI) posiada oznaczenie CE i jest zgodny z Europejskim Rozporządzeniem w sprawie środków ochrony indywidualnej, dyrektywami i zharmonizowanymi normami europejskimi wymienionymi na rys. 1: 1, gdzie umieszczono także informacje dotyczące

jednostki notyfikowanej, która przeprowadziła ocenę typu WE dla ŚOI (moduł B) oraz, jeżeli ma to zastosowanie, jednostki notyfikowanej odpowiedzialnej za nadzór nad systemem jakości produkcji ŚOI (moduł D). Certyfikaty i deklaracje zgodności dostępne są na stronie [www.3M.com/welding/certs](http://www.3M.com/welding/certs).

### OGRANICZENIA STOSOWANIA

- ⚠ Stosować wyłącznie z oryginalnymi częściami zamiennymi i akcesoriami 3M Speedglas wyszczególnionymi w ulotce referencyjnej oraz w warunkach eksploatacyjnych podanych w specyfikacji technicznej.
- ⚠ Używanie nieoryginalnych części lub wprowadzanie zmian nie wymienionych w instrukcji użytkownika może istotnie obniżyć poziom ochrony oraz unieważnić roszczenia gwarancyjne lub powodować niezgodność z podanym stopniem ochrony i dopuszczaniem.
- ⚠ Noszone pod przyłbicą standardowe okulary korekcyjne mogą przenosić siłę uderzenia w przyłbicę powodując zagrożenie dla użytkownika.
- ⚠ Przyłbice spawalnicze 3M Speedglas nie są przeznaczone do spawania / cięcia w pozycji pułapowej gdy występuje ryzyko zapalenia od spadających kropeł roztopionego metalu.
- ⚠ Szybki boczne powinny być zastąpione specjalnymi zaślepkami w sytuacji gdy, inni spawacze pracują obok lub w sytuacji gdy odbite światło łuku spawalniczego może docierać przez te szybki. (patrz rys. G:1)
- ⚠ Nie stwierdzono działania alergizującego materiałów, które mogą mieć kontakt ze skórą użytkownika, dla większości populacji. Ten produkt nie zawiera elementów wykonanych z gumy lateksowej.

### ATOMATYCZNE PRZYŁBICE SPAWALNICZE PRZYSTOSOWANE DO SYSTEMÓW Z NAWIEWEM POWIETRZA 3M™ SPEEDGLAS™ 9100 AIR

- ⚠ Nie stosować do ochrony układu oddechowego przeciwko nieznanym zanieczyszczeniom lub gdy stężenie

zanieczyszczeń jest nieznane lub niebezpieczne dla zdrowia i życia przy chwilowym kontakcie.

⚠ Nie stosować w atmosferze zawierającej poniżej 19,5% tlenu (Wg zaleceń 3M poszczególne kraje mogą stosować własne limity zawartości tlenu w powietrzu.). Nie stosować w atmosferze tlenu lub wzbogaconej w tlen.

⚠ Opuść zanieczyszczony obszar gdy: dowolny element systemu ulegnie uszkodzeniu, przepływ powietrza do nagłowia zmniejszy się lub ustanie, oddychanie stanie się utrudnione, pojawiają się zawroty głowy lub inne niebezpieczeństwo, zapach lub smak zanieczyszczeń stanie się wyczuwalny lub wystąpią podrażnienia.

⚠ Silny wiatr powyżej 2m/s, lub bardzo duże prędkości poruszania (gdy pod nagłowiem może wystąpić podciśnienie mogą obniżyć poziom ochrony. Dostosuj odpowiednie wyposażenie, lub rozważ alternatywny sprzęt ochrony dróg oddechowych.

⚠ Użytkownik nie powinien posiadać zarostu w miejscu kontaktu uszczelnienia z twarzą.

⚠ Filtry należy montować na jednostce napędowej, a nie bezpośrednio do przyłbicy / kaptura.

## ZNACZENIA

Przyłbica spawalnicza: 3M EN175B, 3M EN12941 TH2, 3M EN14594 3B

Zewnętrzna szybka zabezpieczająca: 3M 1 BT (EN166B \*)

Wewnętrzna szybka: 3M 1 S

3M = Producent

1 = Klasa optyczna

S = Zwiększona odporność



B = Odporność na cząstki o wysokiej prędkości przy średniej energii uderzenia (120 m / s)

BT = Odporność na cząstki o wysokiej prędkości przy średniej energii uderzenia (120 m / s) w ekstremalnych temperaturach (-5 ° C i + 55 ° C)

TH2 = nominalny współczynnik ochrony 50, średnie wymagania wytrzymałościowe dla węża oddechowego i złączek

3B = przypisany współczynnik ochrony 40, nominalny współczynnik ochrony 200, wymaganie wyższej wytrzymałości. Jeżeli symbole oznakowania uderzenia (F, B) nie są wspólne zarówno dla zewnętrznej płytki ochronnej, jak i osłony hełmu, niższy poziom ochrony należy przypisać do pełnego wyposażenia ochronnego

\* EN 166: jeżeli wymagana jest ochrona przed uderzeniami cząstek o wysokiej prędkości w skrajnych temperaturach, wybrany środek ochrony oczu powinien być oznaczony literą T bezpośrednio po literze oznaczającej odporność na uderzenia, tj. FT, BT lub AT. Jeżeli litera T nie występuje bezpośrednio po literze oznaczającej odporność na uderzenia, wówczas środek ochrony oczu może być użyty jako ochrona przed uderzeniami cząstek o wysokiej prędkości w temperaturze pokojowej. Dodatkowe oznaczenia na produkcie odnoszą się do innych norm.

  = Zapoznać się z instrukcją przed użyciem

 = Rok

 = Miesiąc

## PRZYGOTOWANIE DO UŻYCIA

Sprawdź dokładnie czy produkt jest kompletny (patrz rys. A:1), nie uszkodzony i prawidłowo zmontowany, wszystkie uszkodzone i wadliwe elementy muszą być wymienione przed użyciem.

⚠ Przyłbica jest odporna na wysoką temperaturę ale może się zapalić lub stopić w kontakcie z otwartym ogniem lub bardzo gorącą powierzchnią. Aby zminimalizować to ryzyko utrzymuj przyłbicę w czystości.

## OBŚLUGA PRZYŁBICY

Wyreguluj przyłbicę zgodnie ze swoimi indywidualnymi wymaganiami taka by osiągnąć najwyższy komfort i ochronę. (patrz rys B:1 - B:5). Na skorupie przyłbicy znajdują się dwie śruby regulacyjne, posiadające dwie różne funkcje. Śruba po prawej stronie reguluje opór podnoszenia i opuszczania przyłbicy. Śruba po lewej stronie reguluje funkcję pozycji parkingowej, zmniejszając lub zwiększając siłę podtrzymującą uniesioną przyłbicę ( w pozycji parkingowej). **Uwaga!** Jeżeli śruba jest zbyt mocno dokręcona pozycja parkingowa nie funkcjonuje prawidłowo. (patrz rys. H:1 – H:2)

### Automatyczne przyłbice spawalnicze przystosowane do systemów z nawiewem powietrza 3M™ Speedglas™ 9100 Air

Wyreguluj i dopasuj jednostkę napędową tak jak pokazano w odpowiedniej Instrukcji obsługi. Dostosuj uszczelnienie twarzy do kształtu twarzy. (patrz rys. F:5)

⚠ Prawidłowe zamontowanie i dopasowanie uszczelnienia twarzy jest ważne dla osiągnięcia odpowiedniego współczynnika ochrony. Nie zdejmuj przyłbicy i nie wyłączaj nadmuchu powietrza dopóki nie opuścisz zadymionego obszaru.

## CZYSZCZENIE

Czyść przyłbicę wodą z dodatkiem łagodnego detergentu.

⚠ Aby uniknąć uszkodzenia produktu, nie należy używać rozpuszczalników i alkoholu do czyszczenia lub dezynfekcji.

## OBŚLUGA

### Wymiana:

- Filtr spawalniczy patrz rys. (C:1 -C:4)
- Nagłowie patrz rys. (D:1-D:2)
- Potnik patrz rys. (E:1)

⚠ Zużyte elementy powinny być zutylizowane zgodnie z krajowymi przepisami.

## AUTOMATYCZNE PRZYŁBICE SPAWALNICZE PRZYSTOSOWANE DO SYSTEMÓW Z NAWIEWEM POWIETRZA 3M™ SPEEDGLAS™ 9100 AIR

Wymiana uszczelnienia twarzy patrz rys. (F:1-F:4)

## PRZECHOWYWANIE I TRANSPORT

W przypadku przechowywania zgodnie ze specyfikacją techniczną oczekiwany okres trwałości produktu wynosi pięć lat. Oryginalne opakowanie nadaje się do transportu i przechowywania.

## DANE TECHNICZNE

Ciężar przyłbicy z szybkami bocznymi (bez nagłowia i automatycznego filtra): 275 g

Ciężar przyłbicy z kanałem powietrznym i Szybkami bocznymi (bez nagłowia i automatycznego filtra): 470 g

Ciężar nagłowia: 135 g

Warunki pracy: od -5 ° C do + 55 ° C, RH ≤ 90%, warunki bez kondensacji

Warunki przechowywania: - 30 ° C do + 70 ° C, RH ≤ 90%, warunki bez kondensacji

Przedłużony okres	
przechowywania:	od -20 ° C do + 55 ° C, RH ≤ 90%, bez kondensacji
Oczekiwana trwałość:	5 lat w zależności od warunków użytkowania.
Rozmiar głowy:	50-64

#### MATERIAŁY:

Przyłbica:	PPA
Srebrna osłona czolowa:	PA
Szybki boczne:	PC
Naglowie:	PA, PP, TPE, PE
Uszczelnienie twarzy:	50% poliester, 50% bawełna
Przewód powietrzny:	Latamid 66 E21

## Pokyny ke svářeckým kuklám 3M™ Speedglas™ 9100 a 3M™ Speedglas™ 9100 Air

(CZ)

### UŽIVATELSKÉ POKYNY

Přečtěte si prosím tyto pokyny ve spojení s dalšími příslušnými návody a letáky k samozatmávacími kazetám 3M™ Speedglas™ a 3M™ vzduchovým filtračním jednotkám, kde naleznete informace o schválených kombinacích se vzduchovými jednotkami, náhradními díly a příslušenstvím.

### POPIS SYSTÉMU

3M Speedglas svářecké kukly série 9100 pomáhají chránit oči a obličej nositele před jiskrami / odstříkující taveninou, škodlivým ultrafialovým (UV) a infračerveným (IR) zářením, které je průvodním jevem určitých technologií svařování elektrickým obloukem, či plynem. Je určen výhradně k použití spolu se svářecími kazetami a ochrannými sklíčky 3M Speedglas 9100. Při použití spolu se vzduchovou filtrační jednotkou vás tento výrobek také ochrání před uvolněným vzduchem se šifíciemi znečišťujícími látkami.

### VAROVÁNÍ

Aby výrobek mohl splnit svůj účel, tj. pomoci ochránit uživatele, je důležité umět jej správně vybrat, používat a udržovat, absolvovat patřičné školení. Nedodržení jakýchkoli pokynů k používání těchto ochranných pomůcek, resp. jejich nesprávné či jen částečné správné používání po celou dobu expozice může nepříznivě ovlivnit zdraví uživatele, vést k vážnému, život ohrožujícímu onemocnění, poranění či trvalé pracovní neschopnosti. Vhodnost a správný způsob používání výrobku upravují místně platné předpisy. Také si prostudujte veškeré dodané informace.

**Zvláštní pozornost je třeba věnovat varovným symbolům , pokud jsou kde uvedeny.**

### SCHVÁLENÍ

Tomuto produktu bylo uděleno označení CE a je ve shodě s Evropským nařízením pro prostředky osobní ochrany, s EU předpisy a harmonizovanými EU standardy uvedenými v bodě I:1, které rovněž obsahují informace o subjektu, jež vydal příslušný EU certifikát o provedené zkoušce pro prostředek osobní ochrany (Modul B) a tam, kde aplikovatelné, je uvedený subjekt zodpovědný za sledování systému kvality výroby prostředku osobní ochrany (Modul D). EU certifikace o provedených zkouškách a Prohlášení o shodě jsou dostupná na [www.3M.com/welding/certs](http://www.3M.com/welding/certs).

### OMEZENÍ POUŽITÍ

 Používat pouze spolu s originálními značkovými náhradními díly a příslušenstvím 3M Speedglas, které uvádí seznam v referenčním letáku, a za podmínek pro používání uvedených v Technických specifikacích.

 Použitím neoriginálních komponent či prováděním úprav, které nejsou specifikovány v těchto pokynech pro uživatele, může dojít k vážnému narušení ochranné funkce a nebude pak možné uplatnit nároky ze záruky. Výrobek pak už nemusí odpovídat příslušným třídám ochrany a odpovídajícímu schválení.

 Pomůckami pro ochranu zraku nošenými přes standardní dioptrické brýle se mohou přenášet nárazy. Proto představují pro uživatele určité nebezpečí.

 3M Speedglas svářecké štíty nejsou určeny pro svařovací a řezací operace prováděné nad hlavou, kde existuje riziko popálení od pádu roztaženého kovu.

 Za situace, kdy vedle vás pracují jiní svářeči a kdy odražené světlo může proniknout boční průzory, je třeba tyto boční průzory zakrýt zásepkami (viz obr. G:1)

 Není známo, že by materiály, jež mohou přijít do styku s pokožkou uživatele, mohly u většiny jedinců vyvolat alergické reakce. Tyto výrobky neobsahují žádné složky vyrobené z přírodního kaučukového latexu.

### SVÁŘECKÁ KUKLA 3M™ SPEEDGLAS™ 9100 AIR

 Nepoužívat na ochranu dýchacích cest před neznámými atmosférickými znečišťujícími látkami, resp. pokud není známá jejich koncentrace v ovzduší či jedná-li se o látku bezprostředně ohrožující život nebo zdraví (IDLH – z angl. immediately dangerous to life or health).

 Nepoužívat v atmosférách o obsahu kyslíku pod 19,5% (dle definice 3M. V konkrétních zemích mohou platit jiné limity pro kyslíkový deficit. V případě pochybností se poraďte na příslušných místech). Nepoužívejte tento výrobek v kyslíkových či kyslíkem obohacených atmosférách.

 Kontaminovaný prostor ihned opusťte, pokud: dojde k poškození kterékoliv části, omezí se nebo zcela ustane příchůz vzduchu do hlavní části, ucítíte obtížné dýchání, pocítíte závrat či jiný úzkostný stav, zápach nebo chuť kontaminace nebo dojde k podráždění.

 Silné větry nad 2 m/s, příp. velmi rychlé pracovní tempo (kdy se může v hlavní části vytvořit podtlak) mohou mít za následek zhoršení ochranné funkce. Vhodným způsobem upravte nastavení nebo používejte o jiné, alternativní, ochranné dýchací cest.

 Uživatelé necht' jsou hladce oholeni, zvláště v místech kontaktu filtrační masky s pokožkou obličeje.

 Respirátory musí být nasazeny na turbo jednotku a nikoliv přímo na helmu nebo kuklu.

### ZNAČENÍ VYBAVENÍ

Svářecká helma: 3M EN175B, 3M EN12941 TH2, 3M EN14594 3B

Vnější ochranné sklíčko: 3M 1 BT (EN166B\*)

Vnitřní ochranné sklíčko: 3M 1 S

3M= Výrobce

1= Optická třída

S= Zvýšená odolnost

B= Odolnost proti částicím pohybujícím se vysokou rychlostí se střední energií nárazu (120 m/s.)

BT= Odolnost proti částicím pohybujícím se vysokou rychlostí se střední energií nárazu (120 m/s.) při extrémních teplotách (-5°C and +55°C)

TH2= jmenovitý faktor ochrany 50, požadavek na dýchací hadici a spojovací prvky o střední pevnosti

3B= přiřazený ochranný faktor 40, jmenovitý ochranný faktor 200, vyšší požadavky na pevnost. Pokud vnější ochranná sklička ani svářečská kukla nejsou označena symboly pro značení nárazu (F,B), je kompletní ochranné vybavení určeno pro nižší stupeň ochrany.

\*EN 166: pokud je vyžadována ochrana proti polétavým částicím při extrémních teplotách, pak by vybraná ochranná sklička měla být označena písmenem T bezprostředně za písmenem nárazu, tj FT, BT nebo AT. Pokud není u písmene nárazu uvedeno písmeno T, pak jsou tato ochranná sklička určena k ochraně proti polétavým částicím při pokojové teplotě.

Další označení na výrobku odkazují na ostatní normy.

  = Před použitím si prostudujte návod

 = Rok

 = Měsíc

## PŘÍPRAVA K POUŽITÍ

Důkladně zkontrolujte, zda je výrobek kompletní (viz obr. A:1), nepoškozený a správně sestavený; případně poškozené nebo vadné díly nutno před každým použitím vyměnit.

 I když je svářečská kukla žáruvzdorná, může se při kontaktu s otevřeným ohněm či velmi horkými plochami vznítit nebo roztavit. Toto riziko lze minimalizovat udržováním výrobku v čistotě.

## NÁVOD K OBSLUZE

Svářečskou kuklu si nastavte podle svých individuálních požadavků tak, abyste se v ní cítili co nejpoohodněji, a přitom vás chránila. (viz obr. B:1 - B:5). Svářečí kukla má dvě ovládací tlačítka s dvěma různými funkcemi, která fungují nezávisle na sobě. Právě tlačítko je určen k posunutí štítu dolů či nahoru; levé tlačítko je určeno k udržení štítu v pozici nahore. Varování: Pokud je levé tlačítko přetočeno, jeho funkce nemusí být úplná (viz. H:1-H:2).

### Svářečská kukla 3M™ Speedglas™ 9100 Air

Nastavte a uzpůsobte si vzduchovou filtrační jednotku dle návstinu v příslušných uživatelských pokynech. Obličejové těsnění upravte podle tvaru svého obličeje (viz obr. F:5)

 Z hlediska dosažení správného faktoru ochrany je důležité, aby bylo obličejové těsnění správně nasazeno a individuálně uzpůsobeno. Svářečskou kuklu sejměte, resp. zastavte přívod vzduchu až po opuštění kontaminovaného prostoru.

## NÁVOD K ČIŠTĚNÍ

Svářečskou kuklu omyjte vodní roztokem neagresivního detergentu.

 Aby nedošlo k poškození výrobku, nepoužívejte na čištění či dezinfekci rozpouštědla nebo alkohol

## ÚDRŽBA

### Výměna:

- svářečské kazety, viz obr. (C:1 -C:4)
- náhlavního pásku, viz obr. (D:1-D:2)
- čelenky, viz obr. (E:1)

 Likvidaci opotřebených dílů výrobku provádějte dle místně platných předpisů.

## SVÁŘEČSKÁ KUKLA 3M™ SPEEDGLAS™ 9100 AIR

Výměna obličejového těsnění – (viz obr.F:1-F:4)

## SKLADOVÁNÍ A PŘEPRAVA

Pokud je skladováno jak uvedeno v technické specifikaci, předpokládána životnost výrobku je pět let. Originální balení je vhodné pro transport a skladování.

## TECHNICKÉ SPECIFIKACE

Hmotnost svářečské kukly s bočními průzory (bez náhlavního pásku a svářečské kazety):	275 g
Hmotnost svářečské kukly s přívodem vzduchu, s bočními průzory (bez náhlavního pásku a svářečské kazety):	470 g
Hmotnost náhlavního pásku:	135 g
Provozní teplota:	-5 °C až +55 °C, RH ≤ 90%, nekondenzující.
Skladovací podmínky:	-30°C až +70°C, RH ≤ 90%, nekondenzující.
Prodloužená doba skladování:	-20°C až +55°C, RH ≤ 90%, nekondenzující.
Předpokládaná životnost:	5 let v závislosti na podmínkách použití.
Velikosti hlavy:	50-64
<b>MATERIÁL:</b>	
Kukla:	PPA
Stříbrný přední rám:	PA
Boční průzory:	PC
Náhlavní pásek:	PA, PP, TPE, PE
Obličejové těsnění:	50% polyester, 50% bavlna
Vzduchový kanál:	Latamid 66 E 21

## 3M™ Speedglas™ 9100 és 3M™ Speedglas™ 9100 Air típusú hegesztőpajzs

(HU)

### HASZNÁLATI ÚTMUTATÓ

Kérjük, ezt az útmutatót a 3M™ Speedglas™ hegesztőkazetta és 3M™ levegő ellátó egység használati utasításával és referencia füzetével együtt olvassa át, ahol információkat talál a minősített kombinációkról, kiegészítőkről, illetve alkatrészekről

### LEÍRÁS

A 3M Speedglas 9100-as sorozatú hegesztőpajzsok segítenek megvédeni viselőjük szemét és arcát a szikráktól/fröccsenésektől, továbbá az ártalmas ultraviola (UV) és infravörös (IR) sugárzástól, amelyek bizonyos iv/gáz

hegesztési folyamatok során keletkeznek. A 9100-as sorozatú hegesztőpajzsok a 3M Speedglas 9100-as típusú hegesztőkazettákkal és védőlemezekkel együtt használható. A 3M Speedglas 9100 Air szintén védelmet nyújt bizonyos levegőn keresztül terjedő szennyezőanyagokkal szemben, ha a megfelelő levegő ellátó egységgel együtt használják.

### FIGYELEM

A megfelelő termékkiválasztás, oktatás, használat és karbantartás elengedhetetlen annak érdekében, hogy a termék megfelelő védelmet nyújtson viselőjének. A termékek használatára vonatkozó bármely utasítás be

nem tartása, és/vagy az egyéni védőeszköz viselésének elmulasztása az expozíció teljes ideje alatt káros hatással lehet a viselő egészségére, súlyos betegséget vagy tartós munkaképtelenséget okozhat. Az alkalmazhatósággal és a megfelelő használatlal kapcsolatban kövesse a helyi előírásokat, vegye figyelembe az összes vonatkozó információt.

**Fordítson kiemelt figyelmet azokra a részekre, ahol a „Figyelem” jelzést látja.**

### SZABVÁNYOK ÉS MINŐSÍTÉSEK

Az egyéni védőeszköz CE jelöléssel rendelkezik, továbbá megfelel az I:1 ábrán megjelölt egyéni védőeszközökre vonatkozó európai szabályozásnak, irányelveknek és harmonizált európai szabványoknak. Emellett az ábra információval szolgál az egyéni védőeszközökre vonatkozó EU-típusanúsitványt kiadó Bejelentett szervezetről (B modul), és a megfelelő esetben, a Bejelentett szerv felelős a védőeszköz gyártási folyamatának minőségbiztosításáért (D modul). Az EU-típusanúsitvány és a megfelelőségi nyilatkozat elérhető online: [www.3M.com/welding/certs](http://www.3M.com/welding/certs).

### ALKALMAZÁSI KORLÁTOZÁSOK

⚠ Kizárólag eredeti 3M Speedglas márkájú alkatrészeket és kiegészítőket használjon! Az alkatrészek/kiegészítők listáját a referencia füzetben találja az alkalmazási kondíciókat pedig a műszaki specifikációban olvashatja el.

⚠ Nem megfelelő alkatrészek használata vagy olyan módosítások elvégzése, melyek nem szerepelnek ebben a használati útmutatóban, jelentősen csökkenthetik a védelmet és érvénytelenítik a garanciális jogokat és a minősítést.

⚠ Dioptriás szemüveg felett védőszemüveget viselő személynek tehetik ki magukat, ha a pajzsot erős ütés éri.

⚠ A 3M Speedglas hegesztőpajzsokat nem olyan fej fellelt végzett hegesztési/vágási műveletekre tervezték, ahol fennállhat az égés veszélye a lehulló fémolvadékok következtében.

⚠ Az oldalablakokat fedőlappal le kell takarni, ha más hegesztő is dolgozik Ön mellett, és azokban az esetekben, amikor a visszatükröződő fény behatolhat az oldalablakokon (ld: G:1).

⚠ A viselő bőrével kapcsolatba lépő anyagok a legtöbb esetben nem okoznak allergiás tüneteket. Ezek a termékek nem tartalmaznak természetes gumilátexből készült összetevőket.

### 3M™ SPEEDGLAS™ 9100 AIR TÍPUSÚ HEGESZTŐPAJZS

⚠ Ne használja ismeretlen eredetű, levegőn keresztül terjedő szennyezőanyagok ellen, vagy amikor a szennyezőanyag koncentrációja ismeretlen vagy azonnal veszélyeztetni az élelet/egészséget.

⚠ Ne használja olyan légtérben, ahol az oxigéntartalom kevesebb, mint 19,5% (3M definíció). Más országokban az oxigénhiány határértéke eltérő lehet. Szükség esetén, kérjen bővebb információt! Ne használja a termékeket oxigénnel dúsított légtérben!

⚠ Hagyja el a szennyezett területet azonnal, ha a rendszer bármelyik része megrongálódik, a légáramlás a fejrészben csökken vagy megszűnik, a légszég nehézzé válik, szédülés vagy más zavar következik be, szennyezőanyagot érez, izlet vagy irritáció lép fel.

⚠ 2 m/s feletti légsebesség, vagy nagyon nagy munkatempó esetén, (ahol a nyomás a fejrészben negatívvá válhat), csökkentheti a védelmet. Állítsa a megfelelő üzemmódba a terméket, vagy vegye fontolóra a légszűrő készülék egy alternatív formájának használatát!

⚠ A termék használójának arca sima, borotvált legyen azon az arcfelületen, ahol a légszűrő szigetelése

érintkezik az arccal.

⚠ A légszűrő szűrőket csak a turbóegységhez lehet csatlakoztatni, a sisakhoz/pajzshoz közvetlenül nem.

### JELÖLÉSEK

Hegesztőpajzs: 3M EN175B, 3M EN12941 TH2, 3M EN14594 3B

Külső védőlemez: 3M 1 BT (EN166B\*)

Belső védőlemez: 3M 1 S

3M= Gyártó

1= Optikai osztály

S= Megnövelt ellenálló képesség

B= Ellenállás nagy sebességű részecskék közepes energiájú becsapódása ellen (120 m/s.)

BT= Ellenállás nagy sebességű részecskék közepes energiájú becsapódása ellen (120 m/s.) extrém hőmérséklet tartományban (-5°C-tól +55°C-ig)

TH2= névleges védelmi tényező 50, (a tömlők és csatlakozók közepes szilárdságúak)

3B= előírt védelmi tényező 40, névleges védelmi tényező 200, nagyobb szilárdsági követelmények. Ha a mechanikai szilárdság jelölések (F, B) nem azonosak a külső védőlemezen és a pajzs héjon, akkor az alacsonyabb védelmi szintet kell alkalmazni a teljes eszközre vonatkozóan

\*EN 166: ha a nagy sebességű részecskék extrém hőmérsékleten történő becsapódása ellen igényel védelmet, akkor a kiválasztott szemvédőnek "T" jelöléssel kell rendelkeznie a mechanikai szilárdságot jelző betű után, pl.: FT, BT vagy AT. Amennyiben a szemvédő nem rendelkezik "T" jelöléssel közvetlenül a mechanikai szilárdságot jelző betű után, akkor a szemvédő csak szobahőmérsékleten használható a nagy sebességű részecskék elleni védelemre. További jelölések a terméken egyéb szabványoknak megfelelően.

⚠  = Használat előtt olvassa el az útmutatókat!

 = Év

 = Hónap

### HASZNÁLAT ELŐTT

Minden használat előtt ellenőrizze alaposan, hogy a termék teljes (ld.: A:1 ábrán), sértetlen és helyesen van összeszerelve, bármilyen sérülés vagy nem működő alkatrész esetén csere szükséges.

⚠ A hegesztőpajzs hőálló, de tüzet foghat, vagy megolvadhat nyílt lánggal vagy nagyon forró felülettel való érintkezéskor. Tartsa tisztán a pajzsot a kockázatok csökkentésének érdekében!

### MŰKÖDÉS

Igazítsa a hegesztőpajzsot a fejméretéhez, így a legmagasabb komfort fokozatot, illetve védelmet éri el (ld: B:1-B:5 ábrákat). A hegesztősisaknak két állítógombja van, melyeknek különböző a funkciójuk, és egymástól függetlenül működnek. A jobb oldali gomb a fel- és lehajtás ellenállását, a bal oldali pedig a pihenőállást szabályozza. A jobb oldali gomb eltekerése óramutató járása szerint növeli vagy csökkenti a fel- és lehajtás ellenállását. A bal oldali gomb óramutató járása szerinti eltekerésével a felhajtott állapotban (pihenőállás) levő előlap tartóerejét állíthatja.

**Figyelem!** Ha túl feszesre állítja a gombot, a pihenőállás nem fog megfelelően működni (lásd H:1-H:2 ábra).

### 3M™ Speedglas™ 9100 Air típusú hegesztőpajzs

Állítsa be és helyezze a levegő ellátó egységet a megfelelő pozícióba a használati útmutatóban leírt módon! Igazítsa a

szigetelést az arca vonalához! (ld: F:5 ábra)

⚠ Fontos, hogy az arcszigetelés megfelelő legyen és a megfelelő védelmi szintet biztosítsa. Ne távolítsa el a hegesztő pajzsot vagy kapcsolja ki a légellátást, amíg nem hagyta el a szennyezett területet.

### TISZTÍTÁSI ÚTMUTATÓ

A tisztításhoz használjon enyhe mosószert és vizet.

⚠ Ne használjon oldószert vagy alkoholt a tisztításhoz vagy fertőtlenítéshez, így elkerülheti a termék károsodását.

### KARBANTARTÁS

- A hegesztőkazetta cseréje: ld. C:1 -C:4
- A fejpánt cseréje: ld. D:1-D:2
- Nedvszívó homlokbetét cseréje: ld. E:1

⚠ A használt elemeket és a tökreneme alkatrészeket az érvényes hulladékkezelési előírásoknak megfelelően semmisíts meg!

### 3M™ SPEEDGLAS™ 9100 AIR HEGESZTŐPAJZS

Az arcszigetelés cseréjéhez lásd az F:1-F:4 ábrát.

### TÁROLÁS ÉS SZÁLLÍTÁS

A műszaki specifikációban leírtaknak megfelelően tárolva a termék várható élettartama 5 év. Az eredeti csomagolásban szállítsa és tárolja.

### MŰSZAKI SPECIFIKÁCIÓ

Súly hegesztőpajzs oldalablakkal (fejpánt és hegesztőkazetta nélkül): 275g

Súly hegesztőpajzs légvezetékkel, oldalablakkal (fejpánt és hegesztőkazetta nélkül): 470g

Súly fejpánt:	135g
Használati feltételek:	-5°C-tól +55°C-ig, 90%-os relatív páratartalom alatt, nem kondenzáló körülmények között
Tárolási feltételek:	-30°C-tól +70°C-ig, 90%-os relatív páratartalom alatt, nem kondenzáló körülmények között
Hosszú ideig tartó tárolás esetén:	-20°C-tól +55°C-ig, 90%-os relatív páratartalom alatt, nem kondenzáló körülmények között
Várható élettartam:	5 év, a használati körülményektől függően
Fejméret:	50-64

### ANYAG

Ezüst előlap:	PA
Oldalablak:	PC
Fejpánt:	PA, PP, TPE, PE
Arcszigetelés:	50% poliészter, 50% pamut
Légvezeték:	Latamid 66 E21

## Instructiuni pentru masca de sudura 3M™ Speedglas™ 9100 si pentru masca de sudura prevazuta cu sistem de aductie cu aer 3M™ Speedglas™ 9100

### INSTRUCȚIUNI DE UTILIZARE

Citiți aceste instrucțiuni împreună cu celelalte instrucțiuni de utilizare relevante pentru filtrele de sudura 3M™ Speedglas™, unitățile de alimentare cu aer 3M™ și plantele de referință unde veți găsi informații privind combinațiile aprobate pentru unitățile de alimentare cu aer, componente de schimb și accesorii.

### DESCRIEREA SISTEMULUI

Mastile de sudura 3M Speedglas 9100 protejează ochii și fața utilizatorului de scantei/ stropi, radiații UV și IR periculoase generate în procesele specifice de sudură cu arc/gaz. Mastile de sudura seria 9100 sunt concepute să fie utilizate doar împreună cu filtrele de sudură 3M Speedglas și protecțiile exterioare/interioare 9100. Suplimentar, masca de sudură 9100 cu sistem de aducție cu aer protejează împotriva anumitor contaminanți aeropurtați specifici, când sunt utilizate împreună cu o unitate aprobată de alimentare cu aer.

### ⚠ ATENȚIONARE!

Selectarea, instruirea, utilizarea și întreținerea corectă sunt esențiale pentru ca produsul să poată proteja utilizatorul. Nerespectarea tuturor instrucțiunilor de utilizare pentru aceste produse de protecție și/sau neutilizarea corectă a produsului complet pe întreaga perioadă de expunere pot afecta sănătatea utilizatorului, conducând la severe afecțiuni, accidente sau dizabilități permanente.

Pentru utilizarea corectă urmați legislația locală și consultați toate informațiile furnizate.

**Acordați atenție deosebită avertismentelor ⚠ unde sunt indicate.**

### APROBĂRI

Acest EIP este marcat CE și este în conformitate cu Regulamentul European EIP, Directivele și Standardele armonizate descrise în fig. I:1, care conține și informații despre Organismul Notificat care a emis certificatul EC de tip pentru EIP (Modulul B) și, unde se aplică, Organismul Notificat responsabil pentru supravegherea sistemului de management al calității în producție al EIP (Modulul D). Certificatul EC de tip și Declarația de Conformitate sunt disponibile la [www.3M.com/welding/certs](http://www.3M.com/welding/certs).

### LIMITE DE UTILIZARE

⚠ Utilizați doar împreună cu componentele de schimb și accesoriile originale 3M Speedglas incluse în pliantul de referință și conform condițiilor de utilizare menționate în specificațiile tehnice.

⚠ Utilizarea componentelor substitutive, abtitudinilor, vopselurilor sau efectuarea de modificări care nu sunt specificate în aceste instrucțiuni de utilizare, poate afecta sever nivelul de protecție și poate invalida garanția acordată sau conduce la situația în care produsul nu va mai fi conform cu clasificările și aprobările privind protecția.

⚠ Protecția oculară purtata deasupra ochelarilor de

corectie poate transmite impactul si poate constitui un pericol pentru utilizator.

- ⚠ Mastile de sudura 3M Speedglas nu sunt concepute pentru operatiunile de sudura deasupra capului atunci cand exista riscul de stropire cu metale lichide.
- ⚠ Vizierele laterale trebuie acoperite cu ecrane de protectie in situatia in care lucreaza alti sudori langa dumneavoastra iar lumina reflectata poate trece prin vizierile laterale (A se vedea fig G:1)
- ⚠ Nu se cunosc reactii alergice cauzate de materialele care intra in contact cu pielea in ceea ce priveste majoritatea utilizatorilor. Aceste produse nu contin cauciuc natural latex.

## MASCA DE SUDURA 3M™ SPEEDGLAS™ 9100 CU SISTEM DE ADUCTIE CU AER

- ⚠ Nu utilizati produsul pentru protectie respiratorie impotriva contaminantilor atmosferici necunoscuti sau cand concentratiile de contaminanti sunt necunoscute sau imediat periculoase pentru viata sau sanatate (IDLH).
- ⚠ Nu utilizati in atmosfere care contin mai putin de 19.5% oxigen (definitie 3M. Fiecare tara poate aplica propriile limite in privinta deficientei de oxigen. Solicitati sfaturi de la persoane competente daca aveti nelamuriri). Nu utilizati aceste produse in atmosfere cu concentratii ridicate/ imbogatite cu oxigen.
- ⚠ Parasiti imediat zona contaminata daca: orice componenta a sistemului se deterioreaza, debitul de aer in cască scade sau se intrerupe, despiratia devine dificila, apar senzatii de ametala, simtiti mirosul sau gustul contaminantilor sau apar iritatii.
- ⚠ Vantul puternic, la viteza mai mare de 2m/s sau activitatile foarte intense (cand presiunea in cască poate deveni negativa) pot reduce protectia asigurata. Ajustati echipamentul in mod corespunzator sau considerati o alta varianta de echipament de protectie respiratorie.
- ⚠ Utilizatori trebuie sa fie proaspat barbieriti in zona in care garnitura de etansare pe fata intra in contact cu fata utilizatorului.
- ⚠ Filtrele de protectie respiratorie trebuie fixate pe unitatea turbo si nu direct pe cască sau cagula

## MARCARE

Cască de sudura: 3M EN175B, 3M EN12941 TH2, 3M EN14594 3B,

Protectia exterioara: 3M 1 BT (EN 166B\*)

Protectia interioara: 3M 1 S

3M = Producator

1= Clasa optica

S= Soliditate marita

B= Rezistenta la particule de mare viteza cu energie medie (120m/s.)

BT= Rezistenta la particule de mare viteza cu energie medie (120m/s.) la temperaturi extreme (-5°C and +55°C)

TH2= factor nominal de protectie 50, cerinte de rezistenta medie pentru tubul de alimentare cu aer si cuple

3B= Factor de protectie estimat 40, Factor de protectie nominal 200, Cerinte de soliditate marita.

Daca simbolurile rezistentei la impact (F,B) nu sunt aceleasi pe placuta de protectie exterioara si calota castii se va considera nivelul cel mai scazut de protectie asigurat de intregul echipament.\*EN166: daca este necesara protectia impotriva particulelor de mare viteza la temperaturi extreme, ocularul trebuie marcat cu litera T imediat dupa litera de rezistenta la impact, ex: FT, BT, AT. Daca litera de protectie la impact nu este urmata de litera T, atunci ocularul

poate fi utilizat ca protectie impotriva particulelor de mare viteza numai la temperatura incaperii. Alte marcaje de pe produs fac referire la standarde diferite.

  = Cititi instructiunile inainte de utilizare.

 = Anul

 = Luna

## PREGATIREA PENTRU UTILIZARE

Verificati cu atentie ca produsul sa fie complet (A se vedea fig A:1), nedeteriorat si corect asamblat. Orice parti defecte sau deteriorate trebuie inlocuite inainte de fiecare utilizare.

⚠ Mască de sudura este rezistenta la caldura insa se poate aprinde sau se poate topi in contact cu flama sau suprafete supraincalzite. Mentineti mască curata pentru a minimiza riscul.

## INSTRUCTIUNI DE OPERARE

Ajustati mască de sudura conform cerintelor dumneavoastra individuale pentru confort si protectie maxima. (A se vedea fig B:1 - B:5). Cască de sudura este prevazuta cu doua butoane rotative pentru ajustare cu functii diferite, care functioneaza independent unul de cealalt. Butonul rotativ din dreapta este pentru glisare verticala iar butonul rotativ din stanga este destinat blocarii intr-o pozitie fixa cand mască nu este utilizata. Rotirea butonului din dreapta in sensul acelor de ceasornic va creste nivelul de frictiune in sus si in jos. Rotirea butonului din stanga in sensul acelor de ceasornic va regla forta de atractie a castii in pozitia ridicata (pozitia fixa). **Nota!** In cazul in care acest buton este prea strans, functia de ridicare in pozitie fixa nu va mai fi operationala. (A se vedea fig. H:1-H:2)

## Mască de sudura 3M™ Speedglas™ 9100 cu sistem de aductie cu aer

Ajustati si fixati unitatea de alimentare cu aer precum este mentionat in instructiunile de utilizare specifice. Ajustati garnitura de etansare pe fata pentru a se potrivi formei fetei. (A se vedea fig F:5)

⚠ Este important ca garnitura de etansare pe fata sa fie corect atasata pe mască si fixata corespunzator, pentru a oferi factorul de protectie corect. Nu scoateti mască de sudura si nu opriti (nu comutati OFF) unitatea de furnizare a aerului inainte de a parasii zona contaminata.

## INSTRUCTIUNI DE CURATARE

Curatati mască de protectie cu solutie de concentratie slaba de apa si sapun.

⚠ Pentru a evita distrugerea produsului, nu utilizati solventi sau alcool pentru curatare sau dezinfectie

## INTRETINERE

### Înlocuirea componentelor:

- filtrul de sudura. A se vedea fig. (C:1 -C:4)
- banda de fixare pe cap. A se vedea fig. (D:1-D:2)
- banda igienica pentru frunte. A se vedea fig. (E:1)

⚠ Componentele uzate se arunca in conformitate cu legislatia locala

## MASCA DE SUDURA 3M™ SPEEDGLAS™ 9100 CU SISTEM DE ADUCTIE CU AER

Inlocuirea materialului de etansare pe fata - a se vedea fig. (F:1-F:4)

## DEPOZITARE SI TRANSPORT

Daca este depozitat in conditiile prescrite de specificatiile tehnice, durata de viata la raft estimata este de cinci ani. Ambalajul original poate fi utilizat pentru depozitare si transport.



## SPECIFICATII TEHNICE

Greutate masca de sudura cu viziere laterale (excl banda de fixare pe cap si filtru pentru sudura):	275 g
Greutate masca de sudura cu tubul de aductie de aer, cu viziere laterale (excl banda de fixare pe cap si filtru pentru sudura):	470 g
Greutate banda de fixare pe cap:	135 g
Conditii de operare:	intre -50C si +550C, RH ≤ 90%, conditii fara condens
Conditii de depozitare:	intre -300C si +700C, RH ≤ 90%, conditii fara condens

Perioada extinsa de depozitare:	intre -200C si +550C, RH ≤ 90%, conditii fara condens
Durata de utilizare estimata:	5 ani in functie de conditiile de utilizare
Dimensiuni ale capului:	50-64
<b>MATERIAL:</b>	
Masca:	PPA
Cadrul frontal argintiu:	PA
Viziere laterale:	PC
Banda de fixare pe cap:	PA, PP, TPE, PE
Garnitura de etansare pe fata:	50% Poliester, 50% Bumbac
Tubul de alimentare cu aer:	Latamid 66 E21

## Navodila za 3M™ Speedglas™ 9100 in 3M™ Speedglas™ 9100 Air varilne ščite



### NAVODILA ZA UPORABO

Prosimo, preberite ta navodila skupaj z drugimi pomembnimi navodili za uporabo 3M™ Speedglas™ varilnih filtrov, 3M™ enot za dovajanje zraka in referenčnih letakov, kjer lahko najdete informacije o odobrenih kombinacijah enot za dovajanje zraka, rezervnih delov in dodatkov.

### OPIS SISTEMA

3M Speedglas varilni ščiti serije 9100 pomagajo ščititi oči in obraz varilca pred iskrami, škodljivimi UV žarki in IR sevanjem, ki se pojavljajo pri nekaterih varilnih procesih. Varilni ščiti serije 9100 so namenjeni le uporabi s 3M Speedglas 9100 varilnimi filtri in zaščitnimi ploščami. 3M Speedglas 9100 Air varilni ščit prav tako ščiti pred določenimi kontaminanti v zraku, ko se uporablja skupaj z enoto za dovajanje zraka.

### ⚠ OPOZORILO

Pravilna izbira, trening, uporaba in vzdrževanje so bistveni, da lahko izdelek ščiti uporabnika. V primeru, da uporabnik ne sledi navodilom za uporabo tega izdelka in/ali ne nosi celotnega sistema skozi celotno obdobje izpostavljenosti, lahko pride do nepopravljivih posledic za uporabnikovo zdravje, resnih ali življenjsko nevarnih obolenj, poškodb ali stalne nezmožnosti. Za primernost in pravilno uporabo sledite lokalni zakonodaji in danim informacijam.

**Posebno pozornost namenite opozorilom ⚠, kjer je tako nakazano.**

### DOVOLJENJA

OVO je označena s CE in skladna s Pravilnikom o OVO, direktivami in harmoniziranimi evropskimi standardi, navedenimi v sliki 1:1, ki vsebuje tudi informacije o priglasišenem organu, ki je izdal tipski certifikat EU za OVO (modul B) in kjer je primerno, priglasišen organ, odgovoren za nadzor sistema kakovosti proizvodnje OVO (modul D). EU tipski certifikat in Deklaracija o skladnosti sta dosegljivi na [www.3M.com/welding/certs](http://www.3M.com/welding/certs)

### OMEJITVE UPORABE

- ⚠ Uporabljajte samo z originalnimi 3M Speedglas rezervnimi deli in dodatki, ki so navedeni v referenčnem letaku in znotraj danih pogojev uporabe, opisanih v tehnični specifikaciji.
- ⚠ Uporaba nadomestnih ali predelanih delov, ki niso v skladu s tehnično dokumentacijo lahko močno zmanjšajo zaščito, izpodbijajo garancijo in izdelek ni več skladen s tehnično dokumentacijo.
- ⚠ Zaščita oči, ki jo nosite čez standardna korekcijska očala, lahko prenese udarce in tako ustvari nevarnost

za uporabnika.

- ⚠ 3M Speedglas varilni ščiti niso zasnovani za dejavnosti varjenja/rezanja nad višino glave, kadar obstaja nevarnost opeklin zaradi padanja staljenih kovin.
- ⚠ SideWindows – stranska okenca bi morala biti pokrita v situacijah, ko v bližini delajo tudi drugi varilci in v situacijah, kjer je odbojna svetloba prehaja skozi stranska okenca (glejte sliko G:1)
- ⚠ Materiali, ki pridejo v stik s kožo uporabnika, niso znane, da bi povzročale alergijske reakcije pri večini posameznikov. Ti izdelki ne vsebujejo komponent iz naravnega kavčuka.

### 3M™ SPEEDGLAS™ 9100 AIR VARILNI ŠČIT

- ⚠ Ne uporabljajte respiratorne zaščite pri neznanih kontaminantih v atmosferi ali ko so koncentracije kontaminantov neznane ali nevarne za življenje ali zdravje (IDLH).
- ⚠ Ne uporabljajte v atmosferah, ki imajo manj kot 19.5% kisika (3M definicija). Posamezne države lahko aplicirajo svoje omejitve. Če ste v dvomih, poiščite nasvet). Ne uporabljajte teh izdelkov v s kisikom obogatenih atmosferah.
- ⚠ Takoj zapustite kontaminirano območje, če se katerikoli del sistema poškoduje, če se tok zraka zmanjša ali ustavi, če dihanje postane oteženo, če se pojavi omotica ali druge neprijetnosti, če zaznate kontaminante ali če se pojavi iritacija.
- ⚠ Pri močnem vetru nad 2m/s, ali pri pogojih, ko lahko pritisk v pokrivalu postane negativen, se zaščita lahko zmanjša. Primerno nastavite opremo ali uporabite alternativo obliko respiratorne zaščite.
- ⚠ Uporabniki bi morali biti gladko obriti, da se obrazno tesnilo lahko dobro prilagodi obrazu.
- ⚠ Filtri za dihanje se namestijo na enoto za tlačno filtracijo in ne neposredno na čelado / kapuco.

### OZNAKE OPREME

Varilni ščit: 3M EN175B, 3M EN12941 TH2, 3M EN14594 3B

Zunanja zaščitna ploščica: 3M 1 BT (EN166B\*)

Notranja zaščitna ploščica: 3M 1 S

3M= Proizvajalec

1= Optični razred

S= Povečana robustnost

B= Odpornost na delce z visoko hitrostjo pri srednjeenergijskih udarcih (120m/s)

BT= Odpornost na delce z visoko hitrostjo pri srednjeenergijskih udarcih (120m/s) pri skrajnih temperaturah (-5°C in + 55°C)

TH2= nominalni zaščitni faktor 50, zahteva srednje moči za dihalno cev in spojke

3B= dodeljeni zaščitni faktor 40, nominalni zaščitni faktor 200, večja trdnost priporočena. Če simboli udarne oznake (F, B) niso običajni za zunanjo ploščico in ogrodje čelade, je potrebna nižja stopnja zaščite za celotno zaščitno opremo

\*EN 166: če je zahtevana zaščita pred hitrimi delci pri skrajnih temperaturah, tedaj mora biti izbrana zaščita oči označena s črko T, ki takoj sledi črki za udarec, npr. FT, BT ali AT. Če črki za udarec ne sledi črka T, potem se zaščita za oči lahko uporablja samo za delce z visoko hitrostjo pri sobni temperaturi. Dodatne oznake na izdelku se nanašajo na ostale standarde.



 = Pred uporabo preberite navodila



= Leto



= Mesec

## PRIPRAVA ZA UPORABO

Pazljivo preverite, da je izdelek celoten (glejte sliko A:1), nepoškodovan in pravilno sestavljen, poškodovani deli se morajo pred vsako uporabo zamenjati.

⚠ Varilni ščit je odporen na vročino, vendar se lahko vname, če pride v stik odprtimi plameni ali zelo vročimi površinami. Ščit vzdržujte v čistem stanju, da se zmanjša tveganje.

## NAVODILA ZA UPRAVLJANJE

Varilni ščit prilagodite glede na vaše individualne zahteve, da dosežete najvišje udobje in zaščito. (glejte sliko B:1 - B:5). Čelada za varjenje ima dva gumba za nastavitve, z dvema različnima funkcijama, ki delujeta samostojno. Desni gumb je namenjen nastavitvam gor in dol, levi gumb pa je namenjen dvignjenemu položaju. Obračanje desnega gumba v smeri urnega kazalca bo povečalo trenje gor in dol. Obračanje levega gumba v smeri urnega kazalca bo utrdilo stabilnost čelade v dvignjenem položaju. **Opomba!** Če ta gumb preveč zategnete, funkcija dvignjenega položaja ne bo delovala pravilno. (glejte sliko H:1-H:2)

### 3M™ Speedglas™ 9100 Air varilni ščit

Prilagodite in namestite enoto za dovajanje zraka, kot je opisano v primernih navodilih za uporabo. Prilagodite obrazno tesnilo tako, da se prilaga obliki obraza. (glejte sliko F:5)

⚠ Pomembno je, da je obrazno tesnilo pravilno nameščeno, da lahko zagotovijo pravilen zaščitni faktor. Varilnega ščita ne odstranite in ne izklopite dovoda zraka, dokler niste zapustili kontaminiranega področja.

## NAVODILA ZA ČIŠČENJE

Varilni ščit očistite z blagim detergentom in vodo.

⚠ Da preprečite poškodbe na izdelku, ne uporabljajte topil ali alkohola za čiščenje ali dezinfekcijo.

## VDRŽEVANJE

### Zamenjava:

- varilni filter glejte sliko. (C:1 -C:4)
- naglavno ogrodje glejte sliko. (D:1-D:2)
- trak za pot glejte sliko (E:1)

⚠ Obrabljene dele odvrzite v skladu z lokalnimi regulativami.

### 3M™ SPEEDGLAS™ 9100 AIR VARILNI ŠČIT

Zamenjava obraznega tesnila, glejte sliko (F:1-F:4)

## SHRANJEVANJE IN PRENAŠANJE

Kadar je skladiščeno tako, kakor je navedeno v tehničnih specifikacijah, je pričakovana doba skladiščenja izdelka pet let. Originalno pakiranje je primerno za transport in skladiščenje.

## TEHNIČNE SPECIFIKACIJE

Masa varilni ščit s stranskimi okni (brez ogrođja in varilnega filtra):	275 g
Masa varilni ščit s cevjo za zrak, s stranskimi okni (brez ogrođja in varilnega filtra):	470 g
Masa naglavnega ogrođja:	135 g
Delovni pogoji:	-5°C do +55°C RV≤90%, nekondenzirajoči pogoji
Pogoji skladiščenja:	-30°C do +70°C RV≤90%, nekondenzirajoči pogoji
Daljše skladiščenje:	-20°C do +55°C RV≤90%, nekondenzirajoči pogoji
Pričakovana življenjska doba:	5 let, odvisno od pogojev dela
Velikosti glave:	50-64

## MATERIAL:

Ščit:	PPA
Srebrna sprednja stran:	PA
Stranska okna:	PC
Naglavno ogrodje:	PA, PP, TPE, PE
obrazno tesnilo:	50% poliester, 50% bombaž
cev za zrak:	latamid 66 E21

# Zváračská kukla 3M™ Speedglas™ 9100 a 3M™ Speedglas™ 9100 s privodom vzduchu - Inštrukcie



## NÁVOD NA POUŽITIE

Prečítajte si tieto inštrukcie spolu s ostatnými relevantnými návody na použitie pre 3M™ Speedglas zváračské filtre a 3M™ jednotky pre prívod vzduchu a s referenčnými letákmi, kde nájdete informácie o schválených kombináciách jednotiek na prívod vzduchu, náhradných dieloch a príslušenstve.

## POPIS SYSTÉMU

3M Speedglas zváračské kukly série 9100 pomáhajú chrániť užívateľov zrak a tvár pred iskrami a nebezpečným ultra-fialovým žiarením (UV) a infra-červeným žiarením

(IR), ktoré vznikajú počas oblúkového/plynového zvárania. Zváračské kukly série 9100 možno používať iba s 3M Speedglas zváračskými filtrami a ochrannými sklíčkami série 9100. 3M Speedglas zváračské kukly série 9100 s prívodom vzduchu chránia užívateľa aj voči určitým prachovým časticiam, pokiaľ sa používajú spolu s jednotkou na prívod vzduchu.

## ⚠ UPOZORNENIE

Správny výber, školenie, použitie a náležitá údržba sú nevyhnutné pre adekvátnu ochranu užívateľa. Nedodržanie všetkých pokynov o použití

tohto výrobku a/alebo nesprávne nosenie kompletného produktu počas celej doby, kedy je užívateľ vystavený nebezpečnému prostrediu, môže nepriaznivo ovplyvniť zdravie užívateľa, zapríčiniť vážne alebo život ohrozujúce ochorenie, zranenie alebo trvalú prácu neschopnosť. Aby ste sa uistili, že produkt je pre Vás vhodný a že ho správne nosíte, dodržiavajte všetky lokálne nariadenia a získajte všetky dostupné informácie.

**Zvýšenú pozornosť venujte upozorneniam, pri ktorých je vystražný trojuholník .**

## SCHVÁLENIA

Tomuto produktu bolo udelené označenie CE a je v súlade s Európskym nariadením pre ochranné pracovné prostriedky, s EU predpismi a harmonizovanými EU štandardmi uvedenými v bode I:1, ktoré tiež obsahujú informácie o subjekte, ktorý vydal príslušný EU certifikát o vykonanej skúške pre prostriedky osobnej ochrany (Modul B)

## OBMEDZENIA

 Používajte iba s originálnymi 3M Speedglas náhradnými dielmi a príslušenstvom, ktoré je uvedené v referenčnom letáku a je v súlade s podmienkami použitia uvedenými v technickej špecifikácii.

 Použitie náhradných dielov alebo modifikácií, ktoré nie sú uvedené v tomto návode na použitie, môže vážne narušiť ochranu, a tým spôsobiť neplatnosť nárokov v rámci záruky a nesúlad úrovne ochrany s príslušnými normami.

 Chrániče zraku, nosené na klasických dioptrických okuliaroch, môžu preniesť náraz a ohroziť užívateľa.

 3M Speedglas zväračské kukly nie sú určené na náročné zváranie/rezanie nad úrovňou hlavy, nakoľko existuje nebezpečenstvo popálenia padajúcim roztopeným kovom.

 Ak sa vo vašej blízkosti zvära, alebo ak existuje možnosť prieniku odrazeného svetla cez bočné prizory, je potrebné použiť kryty bočných prizorov (pozri obr. G:1).

 Materiály, ktoré sa dotýkajú užívateľovej tváre u väčšiny užívateľov nevyvolávajú žiadne alergické reakcie. Tieto produkty neobsahujú žiadne časti vyrobené z prírodného kaučuku.

## ZVÁRAČSKÁ KUKLA 3M™ SPEEDGLAS™ 9100 S PRÍVODOM VZDUCHU

 Nepoužívajte na ochranu dýchania voči neznámym znečisťujúcim látkam, alebo ak nie je známa ich koncentrácia, alebo ak tieto látky bezprostredne ohrozujú život a zdravie (IDLH).

 Nepoužívajte v atmosfére, ktorá obsahuje menej ako 19,5% kyslíka (Definícia 3M. Jednotlivé krajiny môžu aplikovať vlastné limity na množstvo kyslíka. Ak máte pochybnosti, vyhľadajte pomoc.) Nepoužívajte tieto produkty v kyslíkových alebo kyslíkom obohatených atmosférach.

 Okamžite opustite znečistený priestor, ak: je niektorá časť produktu poškodená, sa prietok vzduchu zníži alebo úplne zastaví, sa sťaží dýchanie, sa vyskytne pocit nevoľnosti alebo iné ťažkosti, zacítite alebo budete mať chuť znečistenia v ústach, alebo ak nastane podráždenie.

 Vietor s rýchlosťou nad 2m/s alebo vysoké pracovné nasadenie (ak vedú k podtlaku v hlavovom diele) môžu viesť k oslabeniu ochrany. Vhodne prispôbte zariadenie, alebo zvážte alternatívnu formu ochrany dýchania.

 Užívateľia by mali byť hladko oholení na miestach, kde sa tvárové tesnenie dotýka tváre.

 Respiračné filtre musia byť namontované na turbodúchadlo a nie priamo na helmu.

## ZNAČENIA

Zväračská kukla: 3M EN175B, 3M EN12941 TH2, 3M EN14594 3B

Vonkajšia ochranná doska: 3M 1 BT (EN166B\*)

Vnútorňa krycia doska: 3M 1 S

3M= Výrobca

1= Optická trieda

S= Zvýšená robustnosť



B= Odolnosť voči vysokorýchlostným časticám pri strednom náraze energie (120 m/s.)

BT= Odolnosť voči vysokorýchlostným časticám pri strednom náraze energie (120 m/s) pri extrémnych teplotách (-5°C a +55°C)

TH2= nominálny ochranný faktor 50, stredné požiadavky na dýchaciu hadicu a spoje

3B= priradený ochranný faktor 40, menovitý ochranný faktor 200, požiadavky na vyššiu pevnosť. Ak symboly nárazového označenia (F, B) nie sú spoločné pre vonkajšiu ochrannú dosku a plášť prilby, kompletnému ochrannému zariadeniu sa priradí nižšia úroveň ochrany.

\*EN 166: ak je potrebná ochrana pred vysokorýchlostnými časticami pri extrémnych teplotách, vybraná ochrana očí by mala byť označená písmenom T bezprostredne po impact liste t.j. FT, BT alebo AT. Ak po impact liste nenásleduje písmeno T, ochranná pomôcka pre oči proti vysokorýchlostným časticám sa môže používať iba pri izbovej teplote. Dodatočné značenia na produkte odkazujú na iné normy.

  = Pred použitím si prečítajte návod na použitie



= Rok



= Mesiac

## PRÍPRAVA NA POUŽITIE

Pozorne skontrolujte produkt, či je kompletný (pozri obr. A:1), nepoškodený a správne zložený. Pred použitím je potrebné všetky poškodené a chýbné časti vymeniť.

 Zväračská kukla sú teplo-vzdorné, avšak môžu začať horieť alebo topiť sa pri kontakte s otvoreným ohňom alebo veľmi horúcimi povrchmi. Udržujte zväračskú kuklu čistú, aby ste znížili toto riziko.

## PREVÁDZKOVÉ POKYNY

Nastavte zväračskú kuklu podľa vašich individuálnych požiadaviek, aby ste dosiahli maximálne pohodlie a ochranu. (pozri obr. B:1 - B:5). Zväračská prilba má dva nastavovacie gombíky, s dvomi rôznymi funkciami, ktoré pracujú nezávisle od seba. Gombík na pravej strane je určený na zvýšenie alebo zníženie trenia a gombík na ľavej strane slúži na nastavenie parkovacej pozície. Otočením pravého gombíka v smere hodinových ručičiek zvýšite trenie nahor alebo nadol. Otočením ľavého gombíka v smere hodinových ručičiek upravíte držiaku silu prilby v zdvihutej polohe (tzv. parkovacej pozícii). **Poznámka!** Ak je tento gombík utiahnutý príliš, nebude parkovacia pozícia fungovať správne (pozri obr. H:1-H:2).

**Zväračská kukla 3M™ Speedglas™ 9100 s prívodom vzduchu**  
Nastavte a pripievňte jednotku na prívod vzduchu podľa popisu v príslušnom návode na použitie. Prispôbte tvárové tesnenie tak, aby kopirovalo kontúry vašej tváre. (viď obr. F:5)

 Je dôležité, aby bolo tvárové tesnenie správne nasadené a pripevnené, aby sa zachoval správny ochranný faktor. Neskladajte si zväračskú kuklu, ani nepripievajte prívod vzduchu, pokiaľ neopustíte znečistený priestor.

## ČISTENIE

Zváračskú kuklu čistíte s jemným čistiacim prostriedkom a vodou.

- ⚠ Pre vyhnutie sa poškodeniu produktu nepoužívajte pre čistenie rozpúšťadlá, alkohol alebo dezinfekciu.

## ÚDRŽBA

### Výmena:

- zváračského filtra, pozri obr. (C:1 -C:4)
- hlavového pásu, pozri obr. (D:1-D:2)
- potného pásika, pozri obr. (E:1)

- ⚠ Opotrebované časti by mali byť zlikvidované v súlade s miestnymi nariadeniami.

## ZVÁRAČSKÁ KUKLA 3M™ SPEEDGLAS™ 9100 S PRÍVODOM VZDUCHU

Výmena tvárového tesnenia, viď obr. (F:1-F:4).

## SKLADOVANIE A PREPARA

V prípade skladovania podľa technických špecifikácií, je trvanlivosť produktu päť rokov. Originálne balenie je vhodné na prepravu a skladovanie.

## TECHNICKÉ ŠPECIFIKÁCIE

Hmotnosť zváračskej kukly s bočnými priezormi (bez hlavového pásu a zváračského filtra):

275 g

Hmotnosť zváračskej kukly so vzduchovým kanálikom a bočnými priezormi (bez hlavového pásu a zváračského filtra):

470 g

135 g

Hmotnosť hlavový pás:

- 5°C do +55°C,  
RH ≤ 90%.

Prevádzkové podmienky :

nekondenzujúce podmienky

Skladovacie podmienky:

- 30°C do +70°C,  
RH ≤ 90%.

Predĺžená doba skladovania:

- 20°C do +55°C,  
RH ≤ 90%.

Očakávaná životnosť:

5 rokov závisiaca od podmienok používania

Rozmery hlavy:

50-64

## MATERIÁL:

Kukla:

PPA

Strieborný rám:

PA

Bočné priezory:

PC

Hlavový pás:

PA, PP, TPE, PE

Tvárové tesnenie:

50% Polyester, 50% Bavlna

Vzduchový kanálík:

Latamid 66 E21

## Upute za korištenje 3M™ Speedglas™ 9100 i 3M™ Speedglas™ 9100 Air maski za zavarivanje

(HR)

### UPUTE ZA UPOTREBU

Molimo pročitate ove upute za korištenje u kombinaciji s ostalim važnim korisničkim uputama za 3M™ Speedglas™ filterima za zavarivanje, 3M™ Zračna jedinica dostave i referentni letak gdje ćete naći informacije o odobrenim kombinacijama jedinica za dostavu, rezervnih dijelova i opreme.

### OPIS SISTEMA

Serija maski za zavarivanje koji pomažu u zaštiti korisnikovih očiju i lica od iskrica/prskanja, opasne ultra-violetne radijacije (ZV) i infra-crvene radijacije (IR) koji nastaju od električnih lukova/plinova koji nastaju zavarivanjem. Serija maski 9100 dizajnirana je kako bi se koristila samo sa 3M Speedglas 9100 Filterom za varenje i Zaštitnim pločama. 3M Speedglas Air maska štiti od određenih zračnih čestica kada se koristi sa odobrenom zračnom jedinicom 3M Speedglass 9100.

### ⚠ UPOZORENJE

Primjeren odabir, trening, upotreba i održavanje ključni su kako bi proizvod štiti korisnika. Bilo koje nepriдрžavanje uputa za upotrebu ovih zaštitnih proizvoda i/ili neprimjerno nošenje kompletnog proizvoda prilikom svih perioda izloženosti može ozbiljno naštetiti korisnikovo zdravlje, dovesti do ozbiljnih po život opasnih bolesti, ozljeda ili trajnog invaliditeta.

Za ugodnu i primjerenu upotrebu provjerite i pratite lokalne propise.

**Posebnu pozornost treba obratiti na izjave upozorenja**  
⚠ kada su označena.

### ODOBRENJA

OZO ima oznaku CE i u skladu je s Europskom direktivom o OZO-u, direktivama i usklađenim Europskim standardima kako je navedeno na sl. 1:1, koja sadrži i informacije o

prijavljenom tijelu koje je izdalo potvrdu o EU ispitivanju tipa za OZO (Modul B) te kada je moguće, prijavljeno tijelo je odgovorno za nadzor sustava kvalitete u proizvodnji OZI-a (Modul D). Certifikati i Izjave o sukladnosti za EU ispitivanje tipa dostupni su na [www.3M.com/welding/certs](http://www.3M.com/welding/certs)

### OGRANIČENJA UPOTREBE

⚠ Upotrebjavati samo sa 3M Speedglas rezervnim dijelovima i opremom navedenom u referentnom letku i upotrebjavati u uvjetima navedenim u tehničkim specifikacijama.

⚠ Korištenje zamjenskih komponenti ili modifikacije koje nisu navedene u ovim uputama mogu ozbiljno utjecati na zaštitu, a možete izgubiti pravo na jamstvo ili uzrokovati da proizvod ne udovoljava zaštitnim klasifikacijama i odobrenjima.

⚠ Zaštita za oči nošena preko običnih naočala za vid može prenositi udar i uzrokovati opasnost za korisnika.

⚠ 3M Speedglas maska za zavarivanje nije dizajnirana za varenje/rezanje kada postoji rizik od opekotina zbog rastaljenih čestica.

⚠ Bočna stakla bi trebala biti pokrivena sa pločama u situaciji kada ostali zavarivači rade pored Vas i u situaciji kada reflektirajuće svjetlo može proći kroz Bočna stakla. (vidjeti sliku G:1)

⚠ Korišteni materijali koji dolaze u dodir s korisnikovom kožom kod većine ne bi smjeli izazvati alergijske reakcije. Ovi proizvodi ne sadrže dijelove od prirodne latex gume.

### 3M™ SPEEDGLAS™ 9100 AIR MASKA ZA ZAVARIVANJE

⚠ Ne upotrebjavajte za respiratornu zaštitu protiv nepoznatih atmosferskih kontaminirajućih čestica ili

kada je koncentracija konatimanata nepoznata ili ili opasna po život (IDLH).

⚠ Ne upotrebljavajte u okolini sa manje od 19,5% kisika (3M definicija: Individualne zemlje mogu primijeniti svoja određena ograničenja kisika. Ako niste sigurni, potražite savjet). Ne upotrebljavajte proizvod u atmosferi punoj kisika.

⚠ Smijesta napustite kontaminirajuće mjesto ako: Bilo koji dio sistema postane oštećen, protok zraka u pokrivalo za glavu se smanji ili prekine, disanje postane otežano, osjetite vrtoglavicu ili nešto slično, namiršite ili okusite kontaminante ili iritaciju.

⚠ Vjetrovi iznad 2m/s, ili visoke stope rada (gdje je pritisak unutar pokrivala za glavu negativan) može smanjiti zaštitu. Prilagodite opremu primjereno ili koristite alternativne izvore zraka.

⚠ Korisnik bi trebao bit svježe obrijan gdje respiratorni otvor dolazi u kontakt s licem.

⚠ Filteri za disanje smiju se montirati samo na turbo jedinicu, a ne izravno na masku / pokrivalo za glavu

## OZNAKE OPREME

Maska za varenje: 3M EN175B, 3M EN12941 TH2, 3M EN14594 3B

Vanjska zaštitna ploča: 3M 1 BT (EN166B\*)

Unutarnja zaštitna ploča 3M 1 S

3M = proizvođač

1= Optička klasa

S= povećana robusnost

B= Otpornost na čestice velike brzine sa umjerenom energijom udara (120m/s)

BT= Otpornost na čestice velike brzine sa umjerenom energijom udara (120m/s) pri ekstremnim temperaturama (-5°C i +55°C)

TH2= nominalna zaštitna faktor 50, srednja snaga potrebna je za cijev za disanje i spojnicu

3B= predloženi faktor zaštite 40, nominalni zaštitni faktor 200, veći zahtjevi za čvrstoću. Ako simboli za tragove udaraca (F,B) nisu jednaki na vanjskoj zaštitnoj ploči i školjki kacige, čitava zaštitna oprema biti će označena nižom razinom zaštite

\* EN 166: ako je potrebna zaštitna od brzoputujućih čestica pri ekstremnim temperaturama, tada odabrana zaštitna očiju mora biti označena slovom T odmah nakon oznake za udarac, npr FT, BT ili AT. Ako iza oznake za udarac ne slijedi slovo T, tada se zaštitna za oči može koristiti samo protiv brzoputujućih čestica pri sobnoj temperaturi. Dodatne oznake na proizvodu odnose se na druge standarde.

⚠  = Pročitajte upute prije upotrebe.

 = Godina

 = Mjesec

## PRIPREMA ZA UPOTREBU

Oprezno provjerite da je proizvod kompletan (vidi sliku A:1), neoštećen i ispravno sastavljen, svaki oštećeni ili defektni dio treba biti zamjenjen prije svake upotrebe.

⚠ Filter za zavarivanje je otporan na vrućinu, ali je zapaljiv i topljiv u dodiru sa otvorenim plamenom ili jako vrućim površinama. Držite filter čistim kako bi umanjili rizik.

## UPUTE ZA UPOTREBU

Prilagodite filter za zavarivanje svojim individualnim potrebama kako bi dobili najveći komfort i zaštitu. (vidi sliku B:1 – B:5). Maska za zavarivanje ima dvije ručice za prilagođavanje, s dvije različite funkcije, koje rade neovisno jedna

o drugoj. Desna ručica je za trenje prema gore i prema dolje, a lijeva ručica je za parking položaj, okretanje desne ručice u smjeru kazaljke na satu će pojačati trenje gore i dolje. Okretanjem lijevog čvora u smjeru kazaljke na satu, prilagođava se čvrstoća kacige dok je u podignutom položaju (parking položaj). **Napomena:** Ako je ručica prečvrsto stegnuta, parking položaj neće funkcionirati kako treba. (Vidi sliku H:1-H:2)

## 3M™ Speedglas™ 9100 Zračni Air maska zavarivanje

Prilagodite i namjestite jedinicu za dovod zraka kao što je prikazano u uputama za korištenje. Prilagodite otvor za lice da slijedi oblik lica (vidjeti sliku F:5).

⚠ Važno je da je otvor za lice pravilno namješten kako bi pružao maksimalni zaštitni faktor. Ne uklanjajte masku za zavarivanje ili isključujte dovod zraka dok niste izašli iz kontaminirajuće prostorije.

## UPUTE ZA ČIŠĆENJE

Čistite masku za zavarivanje sa blagim deterđentom i vodom.

⚠ Kako biste izbjegli oštećenje proizvoda, nemojte koristiti otapala ili alkohol za čišćenje ili dezinfekciju.

## ODRŽAVANJE

### Zamjena:

• filtra za zavarivanje. Vidi sliku (C:1 -C:4)

• Trake za kosu, vidi sliku (D:1-D:2)

• Zavoji, vidi sliku (E:1)

⚠ Iznošene proizvode treba zbrinuti u skladu s lokalnim propisima.,

## 3M™ SPEEDGLAS™ AIR MASKA ZA ZAVARIVANJE

Zamjena otvora za lice (vidjeti sliku F:1-F:4)

## POHRANA I TRANSPORT

Ako se pohranjuju kako je navedeno u tehničkoj specifikaciji, očekivani rok trajanja proizvoda je pet godina. Originalna ambalaža prikladna je za transport i skladištenje.

## TEHNIČKE SPECIFIKACIJE

Težina maske za zavarivanje s bočnim staklima (bez trake za kosu i filtra za zavarivanje): 275 g

Težina maske s otvorom za zrak, s bočnim staklima (bez trake za kosu i filtra za zavarivanje): 470 g

Težina traka za kosu: 135 g

Operativni uvjeti: -5°C do +55°C, RH <90%, uvjeti bez kondenzacije  
-30°C do +70°C, RH <90%, uvjeti bez kondenzacije

Produljeni period skladištenja: -20°C do +55°C, RH <90%, bez kondenzacije

Procijenjeni životni vijek: 5 godina ovisno u radnim uvjetima

Veličina glave: 50-64

## MATERIJAL:

Štit: PPA

Srebrna strana: PA

Bočna stakla: PC

Traka za kosu: PA, PP, PE, PE

Otvor za lice: 50% poliester, 50% pamuk

Zračna cijev: latamid 66E21

# Instrukcije za 3M™ Speedglas™ 9100 i 3M™ Speedglas™ 9100 Air Welding Shields/kacige za zavarivanje za sistem za dovod vazduha

(RS)

## UPUSTVO ZA UPOTREBU

Molimo čitajte ove instrukcije zajedno sa drugim relevantnim upustvima za upotrebu za 3M™ Speedglas™ Welding Filters/ filteri za zavarivanje, 3M™ Air Delivery Units/ jedinice za dovod vazduha i referentnim listovima gde ćete naći informacije o odobrenim kombinacijama jedinica za dovod vazduha, rezervnim delovima i priborom.

## OPIS SISTEMA

3M Speedglas 9100 Series Welding Shields/serije kaciga za zavarivanje štite oči i lice od varnica/prskanja, štetnog ultra-ljubičastog zračenja (UV) i infra-crvenog zračenja (IR) koji su rezultat izvesnih lučno/gasnih zavarivačkih procesa. 9100 Series Welding Shields/ serije kaciga za zavarivanje su dizajnirane samo za upotrebu sa 3M Speedglas 9100 Welding Filters /filterima za zavarivanje i zaštitnim pločama. 3M Speedglas 9100 Air Welding Shield/ kaciga za zavarivanje za sistem za dovod vazduha još štiti od izvesnih zagadivača iz vazduha kada se koristi sa jedinicom za dovod vazduha.

## ▲ UPOZORENJE

Odgovarajući izbor, obuka, upotreba i održavanje su suština da bi proizvod štiti korisnika. Ako ne sledite sve instrukcije pri upotrebi ovih zaštitnih proizvoda i/ili odgovarajuće nenošenje kompletnog proizvoda tokom svog perioda izloženosti može doći do uticaja na zdravlje korisnika, dovesti do ozbiljnih bolesti ili trajne onesposobljenosti. Za pravilnu upotrebu sledite lokalnu regulativu vezanu za sve dostupne informacije.

Posebnu pažnju treba obratiti na znake upozorenja ▲ gde je naznačeno.

## ODOBRENJA

Lična, zaštitna oprema (LZO) je obeležena CE oznakom i u skladu je sa evropskom regulativom za LZO, direktivama i evropskim standardima kao što je navedeno na slici 1:1, koja takođe sadrži informacije o notifikacionom telu koje je izdalo EU sertifikat o ispitivanju za LZO (modul B) i kada je primenjivo, o notifikacionom telu odgovornom za nadzor sistema kvaliteta proizvodnje LZO (modul D). EU sertifikati za ispitivanje tipa i Deklaracija o usaglašenosti dostupni su na [www.3M.com/welding/certs](http://www.3M.com/welding/certs)

## OGRAIČENJA PRI UPOTREBI

▲ Koristiti samo sa originalnim 3M Speedglas rezervnim delovima i priborom navedenim u referentnom listetu i u uslovima upotrebe datim u tehničkoj specifikaciji.

▲ Upotreba substituisanih ili modifikovanih komponenti, koje nisu navedene u ovim upustvima za upotrebu može ozbiljno narušiti zaštitu i poništiti garanciju ili prouzrokovati neusaglašenost sa klasifikacijom zaštite i odobrenjima.

▲ Nošenje preko naočara sa dioptrijom može dovesti do opasnosti za korisnika.

▲ Speedglas kacige za zavarivanje nisu dizajnirane za procese zavarivanja/sečenja iznad glave kada postoji rizik od gorenja od palog, istopljenog metala.

▲ SideWindows/bočni prozori treba da budu pokriveni sa pokrivnim pločama u situacijama kada drugi zavarivače rade pored vas i u situacijama gde reflektovana svetlost može proći kroz bočne prozore (pogledati sliku G:1)

▲ Materijali koju mogu doći u kontakt sa kožom korisnika po našim saznanjima ne prouzrokuju alergijske reakcije na većini osoba. Ovi proizvodi ne sadrže komponente od prirodne gume, lateksa.

## 3M™ SPEEDGLAS™ 9100 AIR WELDING SHIELD / KACIGA ZA ZAVARIVANJE ZA SISTEM ZA DOVOD VAZDUHA

▲ Ne koristiti za respiratornu zaštitu od nepoznatih zagadivača u atmosferi ili kada je koncentracija zagadivača nepoznata ili odmah opasna po život ili zdravlje (IDLH).

▲ Ne koristiti u atmosferi sa manje od 19.5% kiseonika (3M definicija). Zemlje mogu individualno postavljati vlastita ograničenja za nedostatak kiseonika. Tražite savet, ako ste u nedoumici). Ne koristite ove proizvode u atmosferi kiseonika ili obogaćenju kiseonikom.

▲ Odmah napustite kontaminiranu oblast ako: Neki deo sistema se ošteti, dotok vazduha u kacigu se smanji ili prestane, disanje postane otežano, pojavi se nesvesnica ili druge neprijatnosti, osetite miris ili ukus zagadivača ili se pojavi iritacija.

▲ Jak vetar iznad 2m/s, ili veoma riskantni, radni uslovi (gde pritisak u kacigi može postati negativan) mogu smanjiti zaštitu. Podesiti opremu kako je naznačeno ili imati obzira prema alternativnom obliku uređaja za respiratornu zaštitu.

▲ Korisnik treba da budu dobro obrijani gde zaptivka za lice respiratora dolazi u kontakt sa licem.

▲ Respiratorne filtere treba postavljati na turbo jedinicu, ne direktno na kacigu/kapuljaču.

## OZNAČAVANJE OPREME

Kaciga za zavarivanje: 3M EN175B, 3M EN12941 TH2, 3M EN14594 3B

Spoljašnje staklo-ploča: 3M 1 BT (EN166B\*)

Unutrašnje staklo-ploča: 3M 1 S

3M= Proizvođač

1= Optička klasa

S= Povećana robusnost



B= Otpornost na brze čestice pri udaru srednje energije (120 m/s)

BT= Otpornost na brze čestice pri udaru srednje energije (120 m/s) na ekstremnim temperaturama (-5°C i +55°C)

TH2= nominalni, zaštitni faktor 50, zahtevi za srednjom izdržljivošću za creva za disanje i spojnice

3B= dodeljeni faktor zaštite 40, nominalni faktor zaštite 200, zahtevi za većom snagom. Ukoliko simboli za označavanje uticaja (F, B) nisu isti za spoljašnje staklo-ploču i školjku kacige, niži nivo zaštite bi trebalo da bude dodeljen za celokupnu zaštitnu opremu

\*EN 166: ako je zaštita od brzih čestica na ekstremnim temperaturama više neophodna nego izabrani štitnik za sluh, treba ga obeležiti slovom T odmah nakon slova uticaja tj. FT, BT ili AT. Ako slovo uticaja nije praćeno slovom T, onda štitnik za oči treba koristiti protiv brzih čestica samo na sobnoj temperaturi. Dodatna obeležavanje na proizvodu odnose se na druge standarde.

▲   = Čitajte uputstvo pre upotrebe.

 = Godina

 = Mesec

## ПРИПРЕМА ЗА UPOTREBU

Paжuиbo пpoвepиTe дa je пpoизвoд кoмплeтиpaн (пoглeдaти cликy A:1), нeoштeчeн I кoрeктнo cтaвлjeн, oштeчeни или нeиcпpaвни дeлoви мoрaју бити зaмeнjeни пpe cвaкe upoтpeбe.

⚠ Kacигa зa зaвapивaнje je oтпopнa нa тoплoтy, aли мoжe ce зaпaлити или иcтoпити y кoнтaктy c oтвopeним плaмeнoм или вeoмa тoплoм пoвpшинoм. Чyвaйтe кacигy дa минимизирaтe oвaj pизик.

## OPERATIVNE INSTRUKCIJE

Пoдecитe кacигy зa зaвapивaнje пpeмa вaшим, индивидуалним зaхeтeвaмa тo пocтигнeтe мaксимaлни кoмфopт и зaштиту. (пoглeдaти cликy B:1 - B:5). Kacигa зa зaвapивaнje имa двa дyгмeтa зa пoдeшaвaнje, cа двe pазличитe фyнкциje, кoјa рaдe нeзaвиcнo јeднo oд другoг. Дyгмe нa дecнoј cтpaни je зa пoмepaнje гoрe-дoлe, a лeвo дyгмe зa нaмeштaнje пoзициje. Oкрeтaнje дyгмeтa нa дecнoј cтpaни y cмepу кaзaлјкe нa cату пpилaгoдицe држaнje шлeмa y гoрнoј пoзицији (нaмeштeнa пoзициja). **Пpимeдбa!** Aкo je oвo дyгмe пpeнaпpегнyтo нeћe фyнкциoнисaти кaкo тpeбa (пoглeдaти cликy H:1-H:2)

### 3M™ Speedglas™ 9100 Air Welding Shield /kacигa зa зaвapивaнje зa cиcтeм зa дoвoд вaздyхa

Пoдecитe I нaмeтитe јeдиницy зa дoвoд вaздyхa кaкo штo je oписaнo y oдгoвapajућeм upycтвy зa upoтpeбу. (пoглeдaти cликy F:1-F:4)

⚠ Bажнo je дa je зaптивкa зa лицe кoрeктнo нaмeштeнa I пpичвршћeнa дa би oбeзбeдилa oдгoвapajући, зaштитни фaктop. Ne cкидajтe кacигy I нe иcкљyчyйтe cнaбeдeвaнje вaздyхoм cвe дoк нe нaпycтитe кoнтaминирaнy oблacт.

## INSTRUKCIJE ЗА ЧИШЋEЊE

Чиcтитe кacигy зa зaвapивaнje cа блaгим дeтepдзeнтoм y вoдoм.

⚠ Da бистe избeгли oштeћeнje пpoизвoдa нe кoриcтитe рacтвapaчe или aлкoхoл зa чишћeнje и дeзинфeкцијy.

## ODRŠAVANJE

Zaмeнa:

- филтepa зa зaвapивaнje, пoглeдaти cликy (C:1 -C:4)
- тpaкe зa глaвy, пoглeдaти cликy (D:1-D:2)
- знoјницe, пoглeдaти cликy (E:1)

⚠ Iзнoшeни дeлoви пpoизвoдa ce oдлaжy y cклaдy cа лoкaлнoм рeгyлaтивoм.

## 3M™ SPEEDGLAS™ 9100 AIR WELDING SHIELD/KACИГA ЗA ZAVAPИBAЊE ZА CИCTEM ЗA ДOВOД BAZDYXА

Zaмeнa зaптивкe зa лицe, пoглeдaти cликy (F:5)

## SKLADIŠTENJE I TRANSPORT

Kaдa ce cклaдишти кaкo штo je нaвeдeнo y тeхничким cпeцификациjаmа, oчeкивaни вeк тpaјaњa пpoизвoдa je пeт гoдинa. Originalно паковање погодно je зa тpaнcпopт и cклaдиштeнje.

## TEHNIČKA SPECIFIKACIJA

Teжина kacигa зa зaвapивaнje cа бoчним пpoзopимa (бeз тpaкe зa глaвy и филтepa зa зaвapивaнje):	275 g
Teжина kacигa зa зaвapивaнje cа кaнaлoм зa вaздyх, cа бoчним пpoзopимa (бeз тpaкe зa глaвy и филтepa зa зaвapивaнje):	470 g
Teжина тpaкa зa глaвy:	135 g
Уcлoви рaдa:	-5°C дo +55°C RH ≤ 90%, уcлoви бeз кoндeнзaциje
Уcлoви cклaдиштeњa:	-30 дo +70°C RH ≤ 90%, уcлoви бeз кoндeнзaциje
Пpoдyжeн пeриoд cклaдиштeњa:	-20°C дo +55°C RH ≤ 90%, бeз кoндeнзaциje
Oчeкивaнje рoк тpaјaњa:	5 гoдинa y зaвиcнocти oд уcлoвa кoришћeњa
Вeличинa глaвe:	50-64
<b>MATEPИJAЛ:</b>	
Kacигa:	PPA
Cpeбpaнa плoчa:	PA
Boчни пpoзopи:	PC
Tpaкa зa глaвy:	PA, PP, TPE, PE
Zaптивкa зa лицe:	50% пoлиecтep, 50% пaмyк
Ceв зa вaздyх:	Latamid 66 E21

## Таза ауамен қамтамасыз ететін 3M™ Speedglas™ 9100 және 3M™ Speedglas™ 9100 пісіру қалқанын пайдалану туралы нұсқау



### ПАЙДАЛАНУШЫҒА АРНАЛҒАН НҰСҚАМА

Бұл нұсқауды бұдан бәсқа 3M™ ауа беретін шығырлардың, 3M™ Speedglas™ пісіру жарық сүзгілерінің пайдалану туралы нұсқауларымен, сондай-ақ ауа беретін шығырлар, бөлшектер мен аксессуарлар (қосымша бөлшектер) жайында мақұлданған әдістері туралы мағлұматтар алуға болатын кітапшалармен бірге байланыстыра отырып, жақсылап қарап шығуыңызды сұраймыз.

### ЖҮЙЕНІ СИПАТТАУ

3M Speedglas 9100 сериясының пісіру қалқаны пайдаланушының көзі мен бетін электр/газ-пісіру кезінде болатын от ұшқынынан, зиянды ультракүлгін сәулеленуінен және инфрақызыл сәулеленуінен қорғайды. 9100 сериясының пісіру қалқаны тек қана 3M Speedglas 9100 Пісіру жарық сүзгілерімен және Қорғаныш пластиналармен (тіліктерімен) бірге қолдануға арналған. Сондай-ақ, таза ауамен қамтамасыз ететін 3M Speedglas 9100 пісіру қалқанын мақұлданған ауа беретін шығырымен бірге пайдаланғанда, ауадағы лас

заттардан қорғайды.

### ⚠ НАЗАР САЛЫҢЫЗ

Тиісті таңдау, оқыту, пайдалану және техникалық қызмет көрсету пайдаланушыны тиісті түрде қорғауды қамтамасыз етуде маңызды мәнге ие. Берілген қорғаныс құралдарын пайдалану бойынша барлық нұсқамаларды орындамау және/немесе құрастырылған қорғаныс құралының әсер етудің барлық кезеңінде қате пайдаланушы, пайдаланушының денсаулығына кері әсерін тигізуі, ауыр және қатерлі ауруларға шалдықтыруы, зағиптыққа немесе тұрақты түрде еңбекке жарамсыздыққа әкелуі мүмкін. Дұрыс пайдалану үшін жергілікті нормаларды орындаңыз, ұсынылған ақпаратты мұқият оқыңыз.

⚠Таңбасы бар ескертүлерге аса назар аударыңыз.

### БЕКІТУ

ЖҚҚ CE белгісі болып табылады және Еуропалық ЖҚҚ Ережелеріне, директиваларға және I-қосымшада

көрсетілгендей үйлестірілген еуропалық стандарттарға сәйкес келеді: 1-де, сондай-ақ, PP-ге арналған ЕО-ның Емтихандық сертификатын берген Мақұлданған орган туралы ақпарат бар (В модулі ) және қолданылатын жағдайда, ЖЖҚ-ны дайындаудың сапалы жүйесін (D модулі) қадағалауға жауапты орган. ЕО үлгісі бойынша сертификаттар мен сәйкестік туралы декларацияны [www.3M.com/welding/certs](http://www.3M.com/welding/certs) сайтынан алуға болады

## ПАЙДАЛАНУ ШЕКТЕУЛЕРІ

△ 3M Speedglas тек қана кітапшадағы өзіндік бөлшектерімен және аксессуарларымен (қосымша бөлшектерімен) бірге, техникалық ерекшеліктерінде көрсетілген пайдалану шарттарының аясында қолданыңыз.

△ Осы пайдалану туралы нұсқауында көрсетілмеген ауыстырғыш бөлшектерін, жапсырмаларды, бояуларды пайдалану, оның қорғанышын әсіретеңді, кепілдік жағынан талаптарды жарамсыз етеді немесе өнімді қорғаныш дәрежесінің бағалануы және бөлінгені жағынан лайықсыз етеді.

△ Дәлдеу көзіндіріктері үстіне алынған қорғаныс көзіндіріктері, соңқыны жіберіп алу мүмкін, осы арқылы пайдаланушының денсаулығына қатер төндіруі мүмкін.

△ Балқыған металдың түсуінен күю қаупі туатындықтан, қорғаныс дулығасы бастан жоғары дәнекерлеу/кесу жұмыстарын жасауға жараммайды.

△ Егер сіздің артыңызда басқа дәнекерлеушілер жұмыс жасап жатқан жағдайда, сонымен қатар, егер шағылысқан жарық бүйірдегі пластиналардан өтіп кетуі мүмкін жағдайларда бүйірдегі пластиналар қорғаныс пластиналарымен жабылуы тиіс ( G:1 сур. қараңыз).

△ Терімен реакцияға түсуі мүмкін материалдар аллергиялық реакциялар пайда болуына әкелмеуі тиіс. Берілген өнім құрамында табиғи латекстен жасалған құрамдас бөліктер жоқ.

## ТАЗА АУАМЕН ҚАМТАМАСЫЗ ЕТЕТІН 3M SPEEDGLAS 9100 ПІСІРУ ҚАЛҚАНЫ

△ Егер атмосфералық ластаушылар шоғырлануы деңгейі белгісіз болған жағдайда, немесе өмір және денсаулық үшін қатерлі болған жағдайда белгісіз атмосфералық ластаушылардан респираторлық қорғанысты пайдаланбаңыз.

△ Оттегі құрамы 19,5% -ден төмен атмосферада пайдалануға кеңес берілмейді (Дефиниция 3M, жекелеген мемлекеттер оттегі жетіспеушілігіне қатысты өз шектеулерін қоюы мүмкін. Егер сізде қандай да бір күдік туындаған жағдайда, берілген ережені кеңеспен тексеруді өтінеміз). Берілген өнімді оттегілі және оттегілі-қаныққан атмосферада пайдалануға кеңес берілмейді.

△ Егер: жүйенің кез келген бөлігі бүлінсе, бас бөлігіндегі ауа тасқыны азайса немесе тоқталса, тыны салу қиындаса, бас айналуды немесе басқа да димкестік пайда болса, сіз ластаушы бұйымдарды сезбе бастасаныз немесе тітіркену пайда бола бастаса ластанған алаңды дереу тастап шығуға кеңес беріледі.

△ Бикітігі 2м/с асатын терезелермен жұмыс барысында, немесе жоғары деңгейде жұмыс жүргізгенде (жоғары бөлік деңгейіндегі қысым негативті бола бастағанда), қорғаныс деңгейі төмендеуі мүмкін. Сізге жабдықты сәйкесінше түрде және келтіруіңіз немесе альтернативті респираторлы қорғаныс құрылғысын пайдалануыңыз керек.

△ Респираторлы құрылғының ұшқы тығыздығына пайдаланушының терісі жанасатын жерінде, тері тегіс қырылуы тиіс.

△ Респираторлық сүзгілер тек турбо-блокқа орнатылуы керек, тікелей дулыға / сорғышқа емес.

## ЖАБДЫҚТЫ ТАҢБАЛУ

Пісіру дулығасы: 3M EN175B, 3M EN12941 TH2, 3M EN14594 3B

Сыртқы қорғаныс әйнекшесі: 3M 1 BT (EN166B\*)

Ішкі қорғаныс әйнекшесі: 3M 1 S

3M = Өндіруші

1 = оптикалық класс

S = Есейстілген беріктік

B = орташа жылдамдықтағы энергиялы жоғары жылдамдықтағы бөлшектерге төзімділік (120 м/с)

BT = экстремальды температурадағы (-5 °C және + 55 °C ) орташа жылдамдықтағы энергиялы жоғары жылдамдықтағы бөлшектерге төзімділік (120 м/с)

TH2 = қорғаныс факторы 50 номиналды көрсеткіші, оттегілі аспап шланғысы және қосылысы үшін орташа бекемдік бойынша жоғары талап көрсеткіштері

3B = Қорғаныс коэффициенті 40, атаулы қорғаныс коэффициенті 200, жоғары беріктігі талапты. Егер әсерді белгілеу символдары (F, B) сыртқы қорғаныс плитасы және дулыға қабығы жоғары бірдей болмаса, төмен қорғау деңгейі толық қорғау құралдарына болуы тиіс)

\*EN 166: егер жоғары жылдамдықтағы бөлшектерден температураның шамадан тыс қорғалуы қажет болса, таңдалған көзді қорғағыш T әсерінен, яғни FT, BT немесе AT кейін дереу T әрпімен белгіленуі керек. Егер әсер ету хаты T әрпімен жүрмесе, онда көзді қорғаушы бөлме температурасында ғана жоғары жылдамдықтағы бөлшектерге ғана қолданылуы керек. Өнімде қосымша белгілер басқа стандарттарға жатады



! = Пайдаланбас бұрын нұсқаулықты оқып шығыңыз



= Жылы



= Айы

## ПАЙДАЛАНУҒА ДАЙЫНДЫҚ

Өнімнің тұтастығын мұқият тексеріңіз (A:1 сур қар.), сонымен қатар өнім бүлінбегенін, ұрыс жиналғанын мұқият тексеріңіз. Кез келген бүлінген немесе олқылықты бөліктерді ауыстыру қажет.

△ Қорғаныс қалқаншасы жылғыа төзімді, бірақ ашық от көзі немесе ыстық беткеймен жанасқан жағдайда жанып кетуі немесе еріп кетуі мүмкін. Қалқаншаны осындай қауіпті төмендету үшін таза күйде сақтаңыз.

## ПАЙДАЛАНУ БОЙЫНША НҰСҚАМА

Өзіңіздің жеке талаптарыңызға сай, максималды қорғаныс және ыңғайлылық деңгейі үшін, қорғаныс қалқаншасын жөнге келтіріңіз (B:1-B:5 сур. қар). Ауа қорғаныс қалқаншасында бір-біріне тәуелді емес екі бағдарлаушы түтік бар. Қалқаншаның оң жағындағы түтік қалқаншаны көтеру немесе төмен түсіру кезінде болатын жанасуға арналса, сол жағы "тұрақ" ретінде. Бағдарлаушы оң жақты түтіккі сағат тілі бойынша бұрай отырып, қалқаншаны көтеру немесе түсіру кезіндегі жанасуды арттырамыз. Бағдарлаушы сол жақты түтіккі сағат тілі бойынша бұрағанда қалқаншаны көтеріліп тұрған кезіндегі ұстап тұратын күшті өзгертеміз. ("тұрақ" ретіндегі күйі). Назар аударыңыз! Егер бағдарлаушы түтік қатты қысылып тұрса, "тұрақ" ретіндегі күйі тиісінше қызмет етпейтін болады. (H:1-H:2 суретін қараңыз).

## ТАЗА АУАМЕН ҚАМТАМАСЫЗ ЕТЕТІН 3M SPEEDGLAS 9100 ПІСІРУ ҚАЛҚАНЫ

Бет обтураторын ауыстыру (F:1-F суретіне қараңыз)



⚠ Корганис факторы көрсеткішін қамтамасыз етуде ұшқы тығыздықты дұрыс орнату үлкен роль атқарады. Ластанған зонаны тастап шыққанша, қорғаныс қалқаншасын шешуге немесе ауа жүйесі бойынша ауа тасқынын беруді тоқтатуға кеңес берілмейді.

**ЖАБДЫҚТЫ ТАЗАЛАУ БОЙЫНША НҰСҚАМА**  
Қорғаныс қалқаншасын су және жұмсақ жуу құралы көмегімен тазалау қажет.

⚠ Өнімге зақым келтірмеу үшін тазалау немесе дезинфекциялау үшін еріткіштерді немесе спиртті пайдаланбаңыз.

## ТЕХНИКАЛЫҚ ҚЫЗМЕТ КӨРСЕТУ

### Ауыстыру:

- Дәнекерлеу фильтри, (C:1 -C:4) сур.қар.
- Құлаққап буналары, (D:1-D:2) сур.қар.
- Қалпақтың ішкі таспалары, (E:1) сур.қар.

⚠ Өнімнің тозған бөліктері локалді қаулыларға сай жойылуы қажет.

## ТАЗА АУАМЕН ҚАМТАМАСЫЗ ЕТЕТІН 3М

### SPEEDGLAS 9100 ПІСІРУ ҚАЛҚАНЫ

Бет обтюраторын ауыстыру (F:1-F:4 суретіне қараңыз)

### САҚТАУ ЖӘНЕ ТАСЫМАЛДАУ

Техникалық ерекшелікте көрсетілгендей сақталған кезде, өнімнің күтілетін сақтау мерзімі - бес жыл. Түпнұсқалық орау тасымалдау мен сақтауға жарайды.

## ТЕХНИКАЛЫҚ СИПАТТАМАЛАР

Салмағы қорғаныс қалқаншасы бүйірлі пластиналармен (құлаққап буналарын және дәнекерлеу фильтрлерін қоспағанда): 275 г

Салмағы қорғаныс қалқаншасы ауа беру жүйесімен, бүйірлі пластиналармен (құлаққап буналарын және дәнекерлеу фильтрлерін қоспағанда): 470 г  
Салмағы құлаққап буналары: 135 г

Пайдалану шарттары: -5°C тен +55°C, RH ≤ 90%, конденсациясыз шарттар

Сақтау шарттары: -30°C тен +70°C, RH ≤ 90%, конденсациясыз шарттар

Ұзақ сақтау мерзімі: -20°C тен +55°C, RH ≤ 90%, конденсациясыз шарттар

Күтілетін қызмет мерзімі: 5 жыл пайдалану шарттарына байланысты

Бастың көлемі 50-64

## МАТЕРИАЛ:

Қалқанша: PPA

Алдыңғы күміс планкасы: PA

Бүйірлі пластиналар: PC

Құлаққап буналары: PA, PP, TPE, PE

Бет нығыздауы: 50% полиэстер, 50% мақта

Ауа қаналы: Латамид 66 E21

## Инструкции за употреба на заваръчен шлем 3М™

### Speedglas™ 9100 и филтър 3М™ Speedglas™ 9100 AIR



## ИНСТРУКЦИИ ЗА УПОТРЕБА

Моля, прочетете тези инструкции заедно с инструкциите за употреба на заваръчен филтър 3М™ Speedglas™, 3М™ Респираторна защита и референтната брошура, където можете да намерите за одобрените комбинации, резервните части и аксесоарите.

## ОПИСАНИЕ НА СИСТЕМАТА

Серията заваръчни филтъри 3М Speedglas 9100 помага за защита на очите и лицето на потребителя от искри/пръски, опасните UV и инфра – червени лъчи IR, които се получават при някои дъгово/газови заваръчни процеси. Заваръчният шлем 3М Speedglas 9100 може да се използва само със заваръчни филтри 3М Speedglas 9100 и предпазни плаки. Респираторната защита 3М Speedglas 9100 също предпазва от определени въздушно преносими замърсявания при употребата и с одобрена система за подаване на въздух.

## ⚠ ВНИМАНИЕ

Правилният подбор, обучение, използване и поддръжка са изключително важни за предпазването на потребителя. Неспазването на всички инструкции при употреба на тези предпазни пластини и неправилната употреба на целия продукт, през всички периоди на експозиция, може да окаже сериозно влияние върху здравето на използвания, да доведе до тежки и животозастрашаващи заболявания, наранявания или постоянна нетрудоспособност. За подходяща и правилна употреба, следвайте местното законодателство отнасящо се до цялата предоставена информация.

**Особено внимание обръщайте на предупрежденията индикирани с ⚠.**

## ОДОБРЕНИЯ

Личното предпазно средство е с маркировка CE и е в съответствие с европейския регламент за ЛПС, директивите и хармонизираните европейски стандарти, посочени на фиг. 1:1, която съдържа и информация за нотифицирания орган, издал сертификата на ЕС за изследване на типа за личното предпазно средство (Модул В), и ако е необходимо, нотифицирания орган, отговорен за наблюдението на системата за качество на производството на ЛПС (Модул D). Сертификатите на ЕС за изследване на типа и Декларацията за съответствие могат да бъдат намерени на адрес [www.3M.com/welding/certs](http://www.3M.com/welding/certs)

## ОГРАНИЧЕНИЯ ЗА УПОТРЕБА

⚠ Използвайте само оригинални резервни части и аксесоари 3М™ Speedglas™ изброени в референтната брошура и според условията за употреба посочени в Техническите спецификации.

⚠ Използването на компоненти непосочени в тези инструкции за употреба може сериозно да намали нивото на защита и ще направи всички гаранционни претенции или да доведат до не съответствие на продукта с защитните класификации и одобрения.

⚠ Продукти за защита на очите, носени върху стандартни офталмогични очила създават опасност за носещият, защото може да предадат механични въздействия.

⚠ Заваръчните шлемове 3М Speedglas не са проектирани за заваръчни операции над глава, при които има опасност от изгаряния, причинени от падаш разтопен метал.

⚠ Страничните прозорци трябва да са покрити с предпазните плаки, когато около потребителя има друга заваръчна дейност или отразена светлина може да попадне в страничните прозорци (вижте фиг. G:1)

- ⚠ Материалите, които са в допир с потребителя не предизвикват алергии. Тези продукти не съдържат материали от естествен латекс.

### ЗАВАРЪЧЕН ШЛЕМ 3M™ SPEEDGLAS™ 9100 С РЕСПИРАТОРНА ЗАЩИТА

- ⚠ Не използвайте респираторната защита при неизвестно или опасно за живота и здравето (IDLH) замърсяване или ниво на замърсяване на атмосферата.
- ⚠ Не употребявайте в атмосфери съдържащи по-малко от 19,5% кислород (по определение на 3M). Не използвайте продукта в кислородна или кислородно – обогатена атмосфера.
- ⚠ Незабавно напуснете замърсената зона ако: някоя част от системата се повреди, въздушния поток намалее или спре, затруднено дишане, замаяност или друг дискомфорт, миризма или вкус на замърсяване или дразнене.
- ⚠ Силен вятър над 2 м/с или висока натовареност (когато налягането във връхната част може да стане отрицателно) може да намали предпазните свойства. Направете настройки на оборудването, ако са необходими или помислете за алтернативен вариант за респираторна защита.
- ⚠ Потребителите трябва да са без лицево окоснение на местата, където уплътнението прилепва към лицето.
- ⚠ Респираторните филтри се монтират само на турбокомпресора, а не директно към каската/ качулката

### МАРКИРОВКА

Заваръчна каска: 3M EN175B, 3M EN12941

TH2, 3M EN14594 B3

Външна защитна пластина: 3M 1 BT

Вътрешна защитна пластина: 3M 1 S

3M= Производител

1= Оптичен клас

S= Повишена здравина

B= Устойчивост на високоскоростни частици при средно енергийно въздействие (120 m/s.)

BT= Устойчивост на високоскоростни частици при средно енергийно въздействие (120 m/s.) при екстремни температури (-5°C и +55°C)

TH2= номинален коефициент на защита 50, изискване за средна здравина на дихателната тръба и съединителите

B3= номинален коефициент на защита 200, изискване за по-висока якост. Ако са маркирани символите за въздействие (F,B) и не са общи за външната защитна пластина и корпуса

на каската, по-ниското ниво на защита се приписва на цялото защитно оборудване

\*EN 166: Ако се изисква защита срещу движещи се с висока скорост частици при крайни температури, избраните предпазни очила трябва да са означени с буквата T непосредствено след буквата за удар, т.е. FT, VT или AT. Ако буквата T не следва буквата за означаване на удар, предпазните очила трябва да се използват само за движещи се с висока скорост частици при стайна температура. Допълнителните означения върху продукта се отнасят за други стандарти.

 = Прочетете инструкциите преди употреба

 = Година

 = Месец

### ПОДГОТОВКА ЗА УПОТРЕБА

Внимателно проверете продуктът преди всяка употреба (виж фиг. А: 1). Всички увредени компоненти трябва да бъдат подменени незабавно.

- ⚠ Заваръчният шлем е устойчив на високи температури, но може да се подпали или стопи при контакт с огън или много горещи повърхности. Поддържайте шлема чист, за минимален риск.

### ФУНКЦИИ

Направете настройки на заваръчния шлем според личните Ви потребности, за да постигнете най-високо ниво на комфорт и защита. (Виж фиг. В:1 - В:5). Заваръчният шлем има два бутона за регулиране, с две различни функции, които могат да работят независимо един от друг. Десният страничен бутон е за движение нагоре и надолу, а левият за позициониране на едно място. Завъртането на десния бутон по посока на часовниковата стрелка ще регулира движението нагоре и надолу. Завъртането на левия бутон по посока на часовниковата стрелка настройва позицията на шлема в горна позиция (неподвижно състояние). Забележка! Ако този бутон е над позицията за неподвижно състояние, няма да функционира правилно. (вижте фиг. Н:1-Н:2)

### Заваръчен шлем 3M™ Speedglas™ 9100 с респираторна защита

Настройте и поставете заваръчния шлем, както е посочено в съответната инструкция за употреба на потребителя. Регулирайте лицевото уплътнение за да отговаря на формата на лицето. (Виж фиг. F:1 – F:4).

- ⚠ Важно е уплътнението да е прилепнало добре към лицето, за да осигури нужния фактор на защита. Не махайте заваръчния шлем или изключвайте подаването на въздух, докато не напуснете замърсената зона.

### ПОЧИСТВАНЕ

Изчистете заваръчния шлем с лек почистващ препарат и вода.

- ⚠ За да се избегне повреждането на продукта, не използвайте разтворители или алкохол за почистване или дезинфекциране.

### ПОДДРЪЖКА

Подмяна на:

- Заваръчен филтър: виж фиг. (C:1 -C:4)
  - Лента за глава: виж фиг. (D:1-D:2)
  - Хигиенична лента за изпотяване: виж фиг. (E:1)
- ⚠ Изхвърлянето на износените части трябва да се осъществява според местното законодателство.

### 3M™ SPEEDGLAS™ 9100FX C

#### РЕСПИРАТОРНА ЗАЩИТА

Подмяна на лицево уплътнение виж фиг. (H: 1) общо, (H: 2 – H: 6) монтиране, (H: 7) правилно сглобяване.

### СЪХРАНЕНИЕ И ТРАНСПОРТИРАНЕ

При съхранение в съответствие с техническата спецификация очакваният срок на годност на продукта е пет години. Оригиналната опаковка е подходяща за транспортиране и съхранение.

### ТЕХНИЧЕСКИ СПЕЦИФИКАЦИИ

Тегло заваръчен шлем със странични прозорци (вкл. лента за глава и заваръчен филтър): 275 g

Тегло заваръчен шлем с въздушна тръба и странични прозорци (вкл. лента за глава и заваръчен филтър): 470 g

Тегло лента за глава: 135 g

Условия на експлоатация:	от -5°C до +55°C, относителна влажност (RH) ≤ 90%, без кондензиране	Очакван експлоатационен живот:	5 години в зависимост от условията на употреба
Условия на съхранение:	от -30°C до +70°C, относителна влажност (RH) ≤ 90%, без кондензиране	Размери на главата:	50-64
"Продължителен период на съхранение:	от -20°C до +55°C, относителна влажност (RH) ≤ 90%, без кондензиране"	<b>МАТЕРИАЛИ:</b> Шлем:	PPA
		Сребърна предна рамка:	PA
		Странични прозорци:	PC
		Лента за глава:	PA, PP, TPE, PE
		Лицево уплътнение	50%Полиестер, 50%Памук
		Въздухопровод:	Латамид 66 E21

## 3M Speedglas 9100 ve 3M Speedglas 9100 Hava sistemli Kaynak Başlığı Talimatı

(TR)

### KULLANICI TALİMATLARI

Lütfen bu talimatları 3M Speedglas Kaynak Filtreleri, aksesuarları, değiştirilebilir parçaları hava akıratma ünitesinin onaylı kombinasyonları ile ilgili bilgileri bulabileceğiniz referans broşürler ve 3M Hava Aktarma Ünitesi için ilgili diğer kullanım talimatları ile birlikte okuyunuz.

### SİSTEM TANIMI

3M Speedglas 9100 Seri Kaynak Başlıkları belirli ark/gaz kaynağı proseslerinde oluşan infrared radyasyona (IR), zararlı ultraviyole radyasyona (UV) ve sıçramalara/kıvılcımlara karşı kullanıcının yüzünü ve gözlerini korumaya yardımcıdır. 9100 Seri Kaynak Başlıkları sadece 3M Speedglas 9100 Kaynak Filtreleri ve koruma plakaları ile birlikte kullanım için tasarlanmıştır. 3M 9100 Hava Sistemli Kaynak Başlığı onaylı bir hava aktarım ünitesi ile birlikte kullanıldığında belirli havadaki kirlenmelere karşı da koruma sağlar.

### ⚠ UYARI

Ürünün kullanıcısına fayda sağlama, gerektiği biçimde seçim, eğitim, kullanım ve bakım yapılmış olmasını gerektirmektedir. Söz konusu koruyucu ürünlerin kullanımına ilişkin tüm talimatlara uyulmaması ve/veya maruz kalma sürelerinin tümü boyunca ürünün tamamının gerektiği biçimde takılmaması kullanıcının sağlığını olumsuz yönde etkileyebilir, ağır yahut ölümcül hastalıklara, yaralanmalara ya da kalıcı sakatlanmalara sebebiyet verebilir.

Uygunluk ve gerektiği biçimde kullanım için yerel mevzuata riayet ediniz ve sağlanan tüm bilgileri dikkate alınız.

**Uyarı işaretlerinin ⚠ bulunduğu yerlerde bu işaretlere ve uyarılara bilhassa dikkat edilmelidir.**

### ONAYLAR

Bu ürünler, Avrupa Kişisel Korunma Ekipmanları Regülasyonu gerekliliklerine, direktiflerine ve harmonize Avrupa standartlarına resim 1:1 de listlendiği şekilde uymaktadır ve CE işareti taşımaktadır. Kişisel koruyucu donanım için (Modül B) onaylı kuruluş tarafından oluşturulan EU-tip inceleme sertifikası bilgisi de burada mevcuttur ve yürürlükte bulunma esnasında kişisel koruyucu donanımın (Modül D) üretimdeki kalite sisteminin gözetiminden onaylı kuruluş sorumludur. EU tip-inceleme sertifikası ve uygunluk deklarasyonu [www.3M.com/welding/certs](http://www.3M.com/welding/certs) adresinde mevcuttur.

### KULLANIM SINIRLAMALARI

⚠ Sadece referans broşürde listelenen orijinal 3M Speedglas parçaları ve aksesuarları ve teknik spesifikasyonda verilen kullanım şartları ile kullanılır.

⚠ Yedek parçaların kullanımı veya bu kullanıcı talimatlarında belirtilmeyen modifikasyonlar korumayı ciddi şekilde azaltabilir ve garanti hakkını geçersiz kılabılır veya ürünün koruma klasifikasyonları ve onaylarına uymamasına sebep olabilir.

⚠ Standart oftalmik gözlükler üzerine giyilen/ takılan koruyucu göz ekipmanları darbe ve şokları aktarır ve bu nedenle kullanıcı açısından risk yaratır.

⚠ 3M Speedglas Kaynak Başlıkları, düşen erimiş metallerden dolayı yanık oluşma riski bulunan tavan kaynağı/kesimi için tasarlanmamıştır.

⚠ Kullanıcının yanında çalışmakta olan başka kaynak operatörlerinin söz konusu oldukları ve yansıyan ışığın yan camlardan geçebildiği hallerde, yan camlarda bulunan açıklıkların kapak plakaları ile kapatılması gerekmektedir (bakınız; şekil G-1).

⚠ Kullanıcının cildine temas edebilecek maddelerin, insanların çoğunluğu üzerinde herhangi bir alerjik reaksiyona sebebiyet verdiği saptanmamıştır. Bu kapsamda belirtilen ürünler doğal kauçuk lateksten mamul unsurlar içermemektedirler.

### 3M SPEEDGLAS 9100 HAVA KAYNAK BAŞLIĞI

⚠ Solunum korumasını bilinmeyen atmosfer kirlenmelerine karşı veya kirlenme konsantrasyonlarının bilinmediği veya yaşam ya da sağlık açısından akut tehlike düzeyinin (IDLH) söz konusu olduğu hallerde kullanmayınız.

⚠ Oksijen oranının % 19,5'in altında olduğu ortamlarda kullanmayınız (3M tanımıdır). Münferit ülkeler kendilerine ait oksijen eksiklik limitlerini tatbik edebilir. Kuşkuya düştüğünüz takdirde konuya vakıf kişi ve kuruluşların yardımına başvurunuz. Burada belirtilen ürünleri oksijen ve oksijen açısından zenginleştirilmiş ortamlar içerisinde kullanmayınız.

⚠ Aşağıda belirtilen hallerden herhangi biri meydana geldiği takdirde kirlenme alanı derhal terk ediniz: Sistemim herhangi bir parçasının hasara uğraması, başlığa hava akışının azalması veya durması, nefes alıp vermenin zorlaşması, baş dönmelerinin veya bir başka rahatsızlığın meydana gelmesi, kirlenme kokusu ya da tadı alınması ya da tahriş meydana gelmesi.

⚠ 2 m/s'nin üzerindeki kuvvetli rüzgârlar yahut yüksek çalışma hızları (başlık içerisindeki basıncın eksi değerlere düştüğü haller) koruma özelliğini azaltabilir. Bu gibi durumlarda ekipmanınızı gerektiği biçimde ayarlayınız veya alternatif bir koruyucu solunum cihazı formu tercih ediniz.

⚠ Kullanıcıların, solunum cihazının yüze temas ettiği kısımları tıraş etmiş olmaları gerekmektedir.

⚠ Solunum filtreleri sadece turbo ünitesine takılmaya uygundur ve direk olarak başlığa takılmaz.

## EKİPMAN İŞARETLERİ

Kaynak başlığı: 3M EN175B, 3M EN12941 TH2, 3M EN14594 3B

Diş koruma plakası: 3M 1 BT (EN166B\*)

İç koruma plakası: 3M 1 S

3M= Üretici

1= Optik Sınıf

S= Artırılmış sağlamlık

B= Yüksek hızlı partiküllere karşı orta enerji darbesinde (120 m/s) direnç

BT= Yüksek hızlı partiküllere karşı orta enerji darbesinde (120 m/s) ve uç sıcaklıklarda (-5 C ve +55 C) direnç

TH2= nominal koruma faktörü 50, nefes alıp verme hortumu ve bağlantılar açısından daha yüksek güç gerekliliği

3B= Atanmış koruma faktörü 40, Nominal koruma faktörü 200, daha yüksek kuvvet gerekliliği Darbe işaretinin (F, B) sembolleri hem dış koruma plakası hem de başlık gövdesi için ortak değilse tüm koruma donanımına düşük koruma seviyesi atanacaktır.

\*EN 166: Aşırı sıcaklıkta yüksek hızlı partiküllere karşı koruma gerekmesi halinde seçilen göz koruyucusunun, FT, BT veya AT gibi etki harfinin hemen ardından T harfiyle işaretlenmesi gerekmektedir. Etki harfinden sonra T harfi mevcut değilse göz koruyucusu sadece oda sıcaklığındaki yüksek hızlı partiküllere karşı kullanılacaktır. Ürünün üzerindeki ek işaretler diğer standartlara atıf yapmaktadır.



= Kullanmadan önce kılavuzu okuyun



= Yıl



= Ay

## KULLANIMA HAZIRLIK

Ürünün eksiksiz (bakınız; şekil A:1), hasarsız ve doğru biçimde monte edilmiş olup olmadığını kontrol ediniz; her türlü hasara uğramış veya kusurlu parçaların her bir kullanım öncesinde değiştirilmesi gerekmektedir.

△ Kaynak başlığı ısıya dirençli olmakla birlikte açık alevler ya da oldukça sıcak yüzeyler ile temas ettiği takdirde tutuşabilir yahut eriyebilir. Bu riski en aza indirmek amacıyla koruyucu başlığı temiz tutunuz.

## KULLANIM TALİMATLARI

En yüksek rahatlık ve koruma deneyimini yaşamak için kaynak başlığını kendi gereksinimlerinize göre ayarlayınız. (bakınız; şekil B:1 - B:5). Kaynak başlığının, iki farklı işlevi olan ve birbirinden bağımsız çalışan iki adet ayar düğmesi vardır. Sağdaki düğme yukarı-aşağı sürtünme için, soldaki ise park pozisyonu içindir. Sağ taraftaki düğmenin saat yönünde çevrilmesi yukarı-aşağı sürtünmeyi arttıracaktır. Soldaki düğmenin saat yönünde çevrilmesi, başlığın kaldırılmış konumdaki tutuş gücünü ayarlayacaktır (park pozisyonu). **Not!** Bu düğme aşırı sıkıştırılırsa park pozisyonu düzgün çalışmayacaktır. (bkz. Şekil H:1 ve H:2).

### 3M Speedglas 9100 Hava Kaynak Başlığı

Uygun kullanım klavuzunda belirtildiği gibi hava aktarım ünitesini takip ayarlayın. Yüzün şekline uyum için yüz sızdırmazlığını ayarlayın. (Bak. Şekil F:5)

△ Yüz sızdırmazlık contalarının doğru biçimde monte edilmesi ve takılması doğru koruma faktörünün sağlanması açısından önem arz etmektedir. Kontaminasyon altındaki alanı terk edene kadar kaynak başlığını çıkarmayınız yahut hava besleme sistemini kapatmayınız.

## TEMİZLİK TALİMATLARI

Kaynak başlığını yumuşak bir deterjan ve su ile temizleyiniz.

△ Ürüne zarar vermektan kaçınmak için temizleme ve dezenfeksiyon için çözücü veya alkol kullanmayın.

## BAKIM

### Değiştirilecek kısımlar:

- kaynak filtresi, bakınız; şekil (C:1 -C:4)
- Alın bandı, bakınız şekil (D:1-D:2)
- Ter bandı, bakınız şekil (E:1)

△ Eskişiyip aşınmış ürün parçalarının yerel mevzuata uygun biçimde atık işleme görmeleri gerekmektedir.

### 3M SPEEDGLAS 9100 HAVA KAYNAK BAŞLIĞI

Değiştirilebilir yüz sızdırmazlık parçası bak. şekil (F:1-F:4)

## DEPOLAMA VE TAŞIMA

Teknik şartnamede belirtildiği şekilde saklandığı durumda beklenen raf ömrü beş yıldır. Orijinal paket, taşıma ve depolama için uygundur.

## TEKNİK ÖZELLİKLER

Ağır yan camlar ile birlikte

kaynak başlığı: (baş bandı ve kaynak filtresi hariç olmak üzere): 275 g

Ağırliik hava kanalı ve yan camlar ile birlikte kaynak başlığı (baş bandı ve kaynak filtresi hariç olmak üzere): 470 g

Ağırliik baş bandı: 135 g

İşletim koşulları: -5 °C ila +55 °C arası

Bağıl Nem ≤ %90, yoğunlaşmaz koşullar

-30 °C ila +70 °C arası

Bağıl Nem ≤ %90, yoğunlaşmaz koşullar

-20 °C ila +55 °C arası

Bağıl Nem ≤ %90, yoğunlaşmaz koşullar

Kullanım şartlarına bağlı olarak 5 yıl

50-64

Kafa beden ölçüleri:

**MALZEME**

Siper: PPA

Gümüş yüz kısmı: PA

Yan Camlar: PC

Baş bandı: PA, PP, TPE, PE

Yüz parçası: %50 polyester, %50 koton

Hava kanalı: Latamid 66 E21

# Οδηγίες Χρήσεως για τις Ασπίδες Συγκόλλησης 3M™ Speedglas™ 9100 και



## ΟΔΗΓΙΕΣ ΧΡΗΣΕΩΝ

Παρακαλούμε διαβάστε αυτές τις οδηγίες σε συνδυασμό με άλλα παρεμφερή φυλλάδια οδηγιών για τα Φίλτρα Συγκόλλησης 3M™ Speedglas™, τις Μονάδες Παροχής Αέρα 3M™, όπου εκεί θα βρείτε πληροφορίες για εγκατερισμένους συνδυασμούς των μονάδων παροχής αέρα και των ανταλλακτικών και αξεσουάρ

## ΠΕΡΙΓΡΑΦΗ ΣΥΣΤΗΜΑΤΟΣ

Οι Ασπίδες Συγκόλλησης 3M Speedglas 9100 βοηθούν στην προστασία των ματιών και του προσώπου του χρήστη από σπινθήρες, επιβλαβή υπεριώδη ακτινοβολία (UV) και υπέρυθρη ακτινοβολία (IR), αποτέλεσμα ορισμένων διαδικασιών συγκόλλησης τόξων/αερίου. Οι Ασπίδες Συγκόλλησης Σειρά 9100 έχουν σχεδιαστεί για να χρησιμοποιούνται μόνο με φίλτρα συγκόλλησης και τζαμάκια προστασίας της 3M Speedglas 9100. Η Ασπίδα Συγκόλλησης 3M Speedglas 9100 Air προστατεύει επίσης από ορισμένους αερομεταφερόμενους μολυσματικούς παράγοντες όταν χρησιμοποιείται με εγκεκριμένη Μονάδα Παροχής Αέρα

## ▲ ΠΡΟΕΙΔΟΠΟΙΗΣΗ

Η κατάλληλη επιλογή, η εκπαίδευση, η χρήση και η συντήρηση του προϊόντος είναι απαραίτητα για να προστατεύει τον χρήστη. Σε περίπτωση που δεν ακολουθηθούν αυστηρά όλες οι οδηγίες για τη χρήση αυτών των προϊόντων προστασίας ή και η αποτυχία της σωστής χρήσης του προϊόντος κατά τη διάρκεια όλων των περιόδων έκθεσης, μπορούν να έχουν επιπτώσεις στην υγεία του χρήστη, με απειλή της ζωής του από τραυματισμό ή τη μόνιμη ανικανότητα. Για την καταλληλότητα και την κατάλληλη χρήση ακολουθήστε τους τοπικούς κανονισμούς.

**Ιδιαίτερη προσοχή πρέπει να δίνεται όπου παρέχονται πληροφορίες προειδοποίησης ▲.**

## ΕΓΚΡΙΣΕΙΣ

Τα ΜΑΠ φέρουν σήμανση CE και είναι σύμφωνα με τον Ευρωπαϊκό Κανονισμό για τα ΜΑΠ, τις οδηγίες και τα εναρμονισμένα Ευρωπαϊκά Πρότυπα όπως αναφέρονται στο σχήμα I: 1, τα οποία περιέχουν επίσης πληροφορίες σχετικά με τον Κοινοποιημένο Οργανισμό που εξέδωσε το Πιστοποιητικό Εξέτασης τύπου ΕΕ για τα ΜΑΠ (ενότητα Β) και, κατά περίπτωση, τον Κοινοποιημένο Οργανισμό που είναι υπεύθυνος για την επιτήρηση του συστήματος ποιότητας της κατασκευής των ΜΑΠ (ενότητα Δ). Τα Πιστοποιητικά Εξέτασης τύπου ΕΕ και η Δήλωση Συμμόρφωσης διατίθενται στη διεύθυνση [www.3M.com/welding/certs](http://www.3M.com/welding/certs)

## ΠΕΡΙΟΡΙΣΜΟΙ ΧΡΗΣΕΩΣ

▲ Χρησιμοποιήστε το προϊόν αυτό μόνο με αυθεντικά ανταλλακτικά και αξεσουάρ της 3M™ Speedglas™ που αναγράφονται στο Τεχνικό Φυλλάδιο και με τους όρους χρήσης που υπάρχουν στις τεχνικές προδιαγραφές.

▲ Η χρήση των υποκατάστατων τμημάτων ή οι τροποποιήσεις που δεν αναφέρονται σε αυτές τις οδηγίες χρήσεις, μπορεί να μειώσουν την προστασία και να ακυρώσουν την εγγύηση ή να μην συμβαδίζει η ασπίδα με τους όρους προστασίας και τις εγκρίσεις

▲ Οι χρήστες που φορούν διορθωτικά γυαλιά πρέπει να γνωρίζουν ότι σε περίπτωση σοβαρού κινδύνου ή παραμόρφωσης της ασπίδας, μπορεί να προκαλέσει επαφή της ασπίδας με τα γυαλιά προκαλώντας κίνδυνο στο χρήστη.

▲ Η Ασπίδα Συγκόλλησης Speedglas δεν έχει σχεδιαστεί για βαριά χρήση συγκόλλησης/κοπής, λόγω των κινδύνων εγκαύματος από εκτινασσόμενα λιωμένα μέταλλα

▲ Η χρήση αυτού του προϊόντος σε εφαρμογές εκτός από την προοριζόμενη χρήση τους, όπως η συγκόλληση/κοπή με

λείζερ, μπορεί να οδηγήσει σε μόνιμο τραυματισμό ματιών και την απώλεια όρασης

▲ Οι Ασπίδες Συγκόλλησης 3M Speedglas δεν έχουν σχεδιαστεί για πάνω από το κεφάλι εργασίες συγκόλλησης / κοπής λόγω των κινδύνων εγκαύματος από εκτινασσόμενα λιωμένα μέταλλα.

▲ Τα πλαιία τζαμάκια θα πρέπει να είναι καλυμμένα με τα τζαμάκια προστασίας σε περιπτώσεις που άλλοι χρήστες εργάζονται δίπλα σας και σε περιπτώσεις που αντανακλάται φως στα πλαιία τζαμάκια (δείτε Εικ. I:1).

▲ Υλικό που μπορεί να έρθουν σε επαφή με το δέρμα του χρήστη δεν είναι γνωστό ότι προκαλούν αλλεργικές αντιδράσεις στην πλειοψηφία των ατόμων. Τα προϊόντα αυτά δεν περιέχουν συστατικά από φυσικό λάτεξ.

## ΑΣΠΙΔΕΣ ΣΥΓΚΟΛΛΗΣΗΣ 3M™ SPEEDGLAS™ 9100 AIR

▲ Δεν χρησιμοποιείται ως προστασία αναπνοής ενάντια σε άγνωστα μολυσματικά σωματίδια ή όταν οι συγκεντρώσεις των μολυσματικών σωματιδίων είναι άγνωστες ή σε άμεσα επικίνδυνες για τη ζωή ή την υγεία (IDLH).

▲ Δεν χρησιμοποιείται σε ατμόσφαιρες που περιέχουν οξυγόνο λιγότερο από 19.5% (Οδηγία της 3M. Μεμονωμένα οι χώρες μπορούν να εφαρμόσουν τα δικά τους όρια ανεπάρκειας οξυγόνου). Αναζητήστε περαιτέρω συμβουλές σε περίπτωση αμφιβολίας. Μην χρησιμοποιείτε τα προϊόντα αυτά σε ατμόσφαιρες οξυγόνου ή σε ατμόσφαιρες εμπλουτισμένες με οξυγόνο.

▲ Εκκενώστε τη μολυσμένη περιοχή αμέσως εάν: Οποιοδήποτε μέρος του συστήματος χαλάσει, η ροή αέρα στο κάλυμμα κεφαλής μειωθεί ή σταματήσει, όταν η αναπνοή γίνεται δύσκολη, όταν χέυτε ήλιγο ή εμφανιστεί άλλος κίνδυνος, μυρίζετε ή γευτείτε τους μολυσματικούς παράγοντες ή η ενόχληση εμφανίζεται.

▲ Ισχυροί άνεμοι πάνω από 2m/s, ή πολύ υψηλά ποσοστά εργασίας (όπου η πίεση μέσα στο κάλυμμα κεφαλής μπορεί να γίνει αρνητική) μπορούν να μειώσουν την προστασία. Ρυθμίστε τον εξοπλισμό ανάλογα με την περίπτωση ή εξετάστε μια εναλλακτική μορφή συσκευή προστασίας της αναπνοής.

▲ Οι χρήστες πρέπει να είναι χωρίς μούσια μιας που η βαλβίδα προσώπου της αναπνευστικής συσκευής έρχεται σε επαφή με το πρόσωπο.

▲ Τα φίλτρα θα πρέπει να συνδεθούν με τη μονάδα turbo και όχι κατευθείαν με τη ασπίδα/κουκούλα.

## ΣΗΜΑΝΣΕΙΣ

Ασπίδα Συγκόλλησης: 3M EN175B, 3M EN12941 TH2, 3M EN14594 3B

Εξωτερική Προστατευτική Πλάκα: 3M 1 BT (EN166B\*)

Εσωτερική Προστατευτική Πλάκα: 3M 1 S

3M = Κατασκευαστής

1= Οπτική Κλάση

S= Αυξημένη Ανθεκτικότητα

B= Αντοχή σε σωματίδια υψηλής ταχύτητας σε πρόσκρουση μεσαίας ισχύος (120 m/s.)

BT= Αντοχή σε σωματίδια υψηλής ταχύτητας σε πρόσκρουση μεσαίας ισχύος (120 m/s.) σε ακραίες θερμοκρασίες (- 5°C και +55°C)

TH2= ονομαστικός παράγοντας προστασίας 50, μέση απαίτηση προστασίας για τους σωλήνες παροχής αέρα και τους ταχυσυνδέσμου

3B= συντελεστής προστασίας 40, ονομαστικός παράγοντας προστασίας 200, υψηλότερη απαίτηση προστασίας. Εάν τα σύμβολα της σήμανσης πρόσκρουσης (F, B) δεν είναι κοινά τόσο για την εξωτερική προστατευτική πλάκα όσο και για το κέλυφος του κράνους, το χαμηλότερο επίπεδο προστασίας πρέπει να αντιστοιχεί στον πλήρη εξοπλισμό προστασίας.

\* EN 166: Εάν απαιτείται προστασία έναντι σωματιδίων υψηλής ταχύτητας σε ακραίες θερμοκρασίες, τότε ο επιλεγμένος προστατευτικός φακός θα πρέπει να σημειώνεται με το γράμμα T αμέσως μετά το γράμμα πρόσκρουσης, δηλαδή FT, BT ή AT. Εάν το γράμμα πρόσκρουσης δεν ακολουθείται από το γράμμα T τότε το προστατευτικό ματιών πρέπει να χρησιμοποιείται μόνο σε σωματίδια υψηλής ταχύτητας σε θερμοκρασία δωματίου. Οι πρόσθετες ενδείξεις σχετικά με το προϊόν αναφέρονται σε άλλα πρότυπα.



= Διαβάστε τις οδηγίες πριν από τη χρήση



= Έτος



= Μήνας

## ΠΡΟΕΤΟΙΜΑΣΙΑ ΓΙΑ ΤΗ ΧΡΗΣΗ

Ελέγξτε προσεκτικά ότι το προϊόν είναι πλήρες (δείτε Εικ. Α: 1), άθικτο και σωστά συναρμολογημένο, οποιοδήποτε μέρος χαλασμένο ή ελαττωματικό πρέπει να αντικαθίσταται πριν από κάθε χρήση.

⚠ Η ασπίδα συγκόλλησης είναι ανθεκτική στη θερμότητα αλλά μπορεί να πάσσει φωτιά ή να λειώσει όταν έρθει σε επαφή με φλόγες ή με πολύ καυτές επιφάνειες. Κρατήστε την ασπίδα καθαρή για να ελαχιστοποιήσετε αυτόν τον κίνδυνο.

## ΟΔΗΓΙΕΣ ΛΕΙΤΟΥΡΓΙΑΣ

Ρυθμίστε την ασπίδα συγκόλλησης σύμφωνα με τις δικές σας απαιτήσεις ώστε να πετύχετε καλύτερη άνεση και προστασία. (δείτε Εικ Β:1 - Β:5). Η ασπίδα συγκόλλησης έχει δύο κουμπιά προσαρμογής, με δύο διαφορετικές λειτουργίες και που λειτουργούν ανεξάρτητες μεταξύ τους. Το δεξί κουμπί είναι για πάνω ή κάτω τριβή και το αριστερό κουμπί για τη θέση της στάθμησης. Μετακινώντας το δεξί κουμπί δεξιόστροφα αυξάνεται η τριβή επάνω και κάτω. Όταν κινείται το αριστερό κουμπί δεξιόστροφα ρυθμίζεται η ισχύς του κράνους στην υπερυψωμένη θέση (θέση στάθμησης). **Σημείωση!** Εάν αυτό το κουμπί είναι σφιγμένο πολύ, η θέση της στάθμησης δεν θα λειτουργεί σωστά. (δείτε εικ. Η:1-Η:2)

## ΑΣΠΙΔΕΣ ΣΥΓΚΟΛΛΗΣΗΣ 3M™ SPEEDGLAS™ 9100 AIR

Ρυθμίστε και εγκαταστήστε τη Μονάδα Παροχής Αέρα όπως αναφέρεται στο Φυλλάδιο Οδηγιών. Ρυθμίστε το στεγανωτικό προσωπού για να ταιριάζετε τη μορφή του προσώπου. (δείτε Εικ F: 1-F:4).

⚠ Είναι σημαντικό το στεγανωτικό προσωπού να τοποθετείται και να εγκαθίσταται σωστά για να παρέχει το σωστό παράγοντα προστασίας. Μην αφαιρείτε την ασπίδα συγκόλλησης και μην κλείνετε την παροχή αέρα έως ότου έχετε εγκαταλείψει τη μολυσμένη περιοχή.

## ΟΔΗΓΙΕΣ ΚΑΘΑΡΙΣΜΟΥ

Καθαρίστε την ασπίδα συγκόλλησης με απαλό απορρυπαντικό και νερό.

⚠ Για την αποφυγή βλάβης του προϊόντος μην χρησιμοποιείτε διαλύτες για τον καθαρισμό ή απολύμανσης.

## ΣΥΝΤΗΡΗΣΗ

### Αντικατάσταση των:

- Φίλτρο Συγκόλλησης βλέπε εικ. (C:1 - C:4)
- Τόξο κεφαλής (κεφαλόδεσμο) βλέπε εικ. (D:1 - D:2)
- Ανθιδρωτική Ταϊνιά βλέπε εικ. (E:1)

⚠ Τα φθαρμένα μέρη των προϊόντων πρέπει να πετιούνται σύμφωνα με τους τοπικούς κανονισμούς.

## ΑΣΠΙΔΕΣ ΣΥΓΚΟΛΛΗΣΗΣ 3M™ SPEEDGLAS™ 9100 AIR

Για αντικατάσταση του στεγανωτικού προσωπού δείτε Εικ (F:1-F:4)

## ΑΠΟΘΗΚΕΥΣΗ ΚΑΙ ΜΕΤΑΦΟΡΑ

Όταν αποθηκεύονται όπως αναφέρεται, η αναμενόμενη διάρκεια ζωής των κρανών είναι 5 χρόνια από την ημερομηνία κατασκευής. Η αρχική συσκευασία είναι κατάλληλη για τη μεταφορά του προϊόντος.

## ΤΕΧΝΙΚΕΣ ΠΡΟΔΙΑΓΡΑΦΕΣ

Βάρος ασπίδα συγκόλλησης με Πλαϊνά τζαμάκια (εκτός κεφαλόδεσμου και φίλτρου συγκόλλησης):	430g
Βάρος ασπίδα συγκόλλησης με αεραγωγό, με πλαϊνά τζαμάκια (εκτός κεφαλόδεσμου και φίλτρου συγκόλλησης):	640g
Βάρος κεφαλόδεσμου:	135 g
Συνθήκες λειτουργίας:	-5 ° C έως + 55 ° C, RH ≤ 90%, συνθήκες χωρίς
Συνθήκες αποθήκευσης:	-30 ° C έως + 70 ° C, RH ≤ 90%, συνθήκες χωρίς συμπίκνωση
Παρατεταμένη περίοδος αποθήκευσης:	-20 ° C έως + 55 ° C, RH ≤ 90%, χωρίς συμπίκνωση
Αναμενόμενη διάρκεια ζωής:	5 έτη ανάλογα με τους όρους χρήσης συμπίκνωση
Μέγεθος Κεφαλής:	50-64
<b>ΥΛΙΚΑ:</b>	
Ασπίδα:	PPA
Ασημένιο Μπροστινό Κάλυμμα:	PA
Πλαϊνά Τζαμάκια:	PC
Κεφαλόδεσμος:	PA, PP, TPE, PE
Προσωπίδα:	Πολυεστέρα, 50% Βαμβάκι
Σωλήνας Παροχής Αέρα:	Ενισχυμένο Νάιλον με Ελαστομερή 66 E21



סיבוב בכיוון השעון של הלשונית השמאלית מחזק או מחליש את הלחץ של המסיכה על הראש. וכן H:1 הערה! במידה והלשונית מחוזקת מדי לא יתאפשר מצב סטטי ("חנייה"). (ראה איור H:2)

### 3M Speedglas 9100 עם חיבור לאוויר

כונן את יחידת אספקת האוויר בהתאם להוראות למשתמש. כונן את אטם הפנים על מנת להתאימו בצורה אופטימלית לפנך (ראה איור F:1 - F:2).

⚠ חשוב להקפיד שאטם הפנים ישב ויתאים בדיוק על מנת להעניק את ההגנה המתאימה. אין להסיר את המסיכה או לכבות את המפוח עד לעזיבת האזור המזוהם.

### הוראות ניקוי

על מנת להימנע מזיקים למוצר אין להשתמש בחומרים ממסים לניקוי המוצר. נקה את מנגנון הריתוך בטישון נקי ללא מוך או במטלית. ⚠ נקה את גוף המסכה בסבון עדין ובמים פושרים. אין לטבול את המסיכה בנוזלים או לרסס נוזלים ישירות על המסיכה.

### תחזוקה

#### החלפה של:

• מנגנון הריתוך. איור (C:1 - C:4)

• עריסה. איור (D:1 - D:2)

• רצועה למניעת זיעה איור (E:1)

⚠ מוצרים שהוחלפו נדרש לפנות בהתאם להוראות המקומיות

### 3M Speedglas 9100 עם חיבור לאוויר

החלפת אטם הפנים ראה איור (F:1 - F:4).

### אחסנה ושינוע

במידה והמוצר מאוחסן לפי הוראות היצרן, חיי המדף הצפויים הינם 5 שנים.

### מפרט טכני

#### משקל:

מסיכה עם חלונות צד (ללא העריסה והמנגנון) 275 g

מסיכה עם שופר אוויר (ללא העריסה והמנגנון) 470 g

רצועת הראש 135 g

תנאי עבודה:  $-5^{\circ}\text{C}$  to  $+55^{\circ}\text{C}$

לחות  $\geq 90\%$

בתנאים ללא עיבוי

תנאי אחסון:  $-30^{\circ}\text{C}$  to  $+70^{\circ}\text{C}$

לחות  $\geq 90\%$

בתנאים ללא עיבוי conditions

זמן אחסנה מורחב:  $-20^{\circ}\text{C}$  to  $+55^{\circ}\text{C}$

לחות  $\geq 90\%$

בתנאים ללא עיבוי

זמן שימוש משוער - 5 שנים, תלוי בתנאי האחסנה והשימוש

מידות ראש: 50-64

### חומרים

ראשיה: PPA

מגן כסוף קדמי PA

חלונות צד: PC

רצועת ראש: PA, PP, TPE, PE

אטם פנים: 50% פוליאסטר, 50% כותנה

שופר אוויר: Latamid 66 E21



# הוראות הפעלה למסכה Speedglas 9100 – Speedglas עם חיבור לאוויר. IL

## הוראות למשתמש

יש לקרוא הוראות אלו בהתאמה למידע המצויין במסגרים.  
חלקי החילוף ודפי המידע שנמצאים בכל אחד מחלקי Speedglas הרלוונטיים.

## תיאור המערכת

מסכת הריתוך Speedglas 9100 עוזרת להגן על עיני ופני המשתמש מגיזים/ניצוצות, קרני UV מזיקות וקרנית אינפרא אדום (IR) הנפלטות במהלך ריתוחים שונים. סדרת 9100 מתוכננת לשימוש רק בשילוב של מסנני 9100 והחלקים המתאימים. במידה ויש שימוש במופח אוויר, קיימת הגנה נוספת למערכת הנשימה בגוף.

## אזהרה

שימוש במוצר זה ליישומים אחרים כגון חיתוך / ריתוך לייזר עלול לגרום לנזק תמידי לראייה או עיוורון. אין להשתמש במוצרי ריתוך ללא הדרכה נאותה. יש להשתמש רק בחלקים חלופיים מקוריים. השימוש ברכיבים שאינם מקוריים יכול לפגוע ברמת המיגון ולהטיל את תוקף האחריות והאישורים.  
תשומת לב מיוחדת נדרשת היכן שמצויין 

## אישורים

ציוד המגן האישי, מסומן לפי תקני CE ותואם הרגולציה והסטנדרטים האירופאיים המקובלים כפי שמופיעים באיור 1:1, אשר מכיל גם מידע על הגוף שאישר את בדיקות המוצר והתאמתו. הגוף המאשר הינו אחראי למקבץ אחר איכות מערכת הייצור. אישור הבדיקות שנערכו והצהרת כוונות ניתן למצוא באתר: [www.3M.com/welding/certs](http://www.3M.com/welding/certs)

## הגבלות

 יש להשתמש רק בחלקים מקוריים של Speedglas לפי המצויין בהוראות למשתמש ובתנאים הנאותים.

 שימוש במערכת זו כהגנה בפני חומרים שאינם מצוינים בחוברת זו עלול לפגוע בלבינה וחוסר התאמה לתקנים המתאימים.

 על חובשי משקפיים אופטיות להיות מודעים כי במקרה של מכה חזקה, פגיעה בצורת המסכה ועיוותה עלול להוביל למגע עם המשקפיים שעל פני החובש ולסכן את החובש.

 מסכת הריתוך אינה מיועדת לשימוש בעת ריתוך או חיתוך מעל הראש, כאשר ישנה סכנה למתכת מותכת שתיפול על הקסדה.

 אין במוצר זה חומרים הידועים כגורמי אלרגיות למיניהם. לא מכיל גומי טבעי או לטקס.

מערכת Speedglas 9100 FX מתאימה לתקנים EN 12941 ו-EN 14594.

אישורים תחת מאמר 11, בדיקת בקרת איכות מסוג EC הנופקה על ידי INSPEC international LTD (מספר 0194).

## Speedglas 9100 3M עם חיבור לאוויר

יש להשתמש רק בחלקים מקוריים של Speedglas 9100 3M™ המצויינים בהוראות למשתמש

 בדיק היטב ובאופן קבוע את מסכת הריתוך ולחיות המגן. שאינם סדוקים, פגומים או שרטים. מצב זה עלול להשפיע את יכולת הראיה ופוגע בהגנה באופן חמור. יש להחליפם מייד בחלקים חדשים.

 על חובשי משקפיים אופטיות להיות מודעים כי במקרה של מכה חזקה, פגיעה בצורת המסכה ועיוותה עלול להוביל למגע עם המשקפיים שעל פני החובש ולסכן את החובש.

 חלונות הצד יכולים להיות מסוכים במצבים אשר רתכים אחרים נמצאים בסביבת הרתך או כאשר אור חזק יכול להפריע מהצדדים. (ראה איור 1:1)

 אין במוצר זה חומרים הידועים כגורמי אלרגיות למיניהם. לא מכיל גומי טבעי או לטקס.

## Speedglas™ FX 3M™

 על מנת למנוע פגיעה במוצר יש להמנע משימוש בסולבנטיים או אלכוהול לניקוי יחידיו.

 אין להשתמש במקומות בהם יש פחות מ 19.5% חמצן (הגדרה של M3). במדינות מסוימות עלולים להחיל ערכים אחרים). כמו כן, אין להשתמש בסביבה רווית חמצן.

 עזבו את האזור המזוהם מיד במידה: חלק מהמערכת נפגם, ספינקת האוויר אינה תקינה, קיים קושי לנשום, סחרחורת, ריח חזוד או צריבה בגרון.

 רוחות חזקות מעל 2 מ/שנייה או קצבי עבודה גבוהים (כאשר הלחץ בתוך המסכה יכול להיות שילי) יכולות להפחית את רמת ההגנה. יש להתייחס בהתאם.

 על המשתמש להיות מגולח ולהקפיד על אטימה מעולה בבקודות המגע של המסכה עם הפנים.

 מסנני הנשימה יוכנסו ליחידת הטורבו ולא ישירות לקסדה / כיסוי הראש

## סימון הציוד

קסדת הריתוך: 3M EN175B, 3M EN12941 TH2, 3M EN14594 3B

לוח הגנה חיצוני: 3M 1 BT (EN166B\*)

לוח הגנה פנימי: 3M (1 S)

יצרן

רמת האופטיקות

חוסן מוגבר

עמידות לחלקיקים במהירות גבוהה באנרגיה נמוכה (120 מטר/שנייה).

עמידות לחלקיקים במהירות גבוהה באנרגיה נמוכה (120 מטר/שנייה). בטמפרטורות קיצוניות -55°C (55-°C)

מקדם הגנה נומינלי של 50, מתאים לדרישות לציוד נשימה קטני אוויר

גורם הגנה 40, גורם הגנה נומינלי 200, דרישת כוח (F, B) גבוהה יותר. אם הסימנים של סימון ההשפעה לא נמצאים גם ב בלוח ההגנה החיצוני וגם בקסדה, רמת ההגנה הנמוכה תוקצה לציוד ההגנה המלא.

אם נדרשת הגנה נגד חלקיקים במהירות גבוהה EN:166 לפי תקנה MID לאחר "T" בסמף קיצוניות, מגן העיניים צריך להכיל את האות AT. או TB או TF. האות המציין את מהירות הפגיעה, לדוגמה אינה מופיעה המגן מיועד להגנה מפני חלקיקים במהירות "T" אם האות גבוהה בסמף' החדר. סימונים נוספים על המוצר המתייחסים לתקנים

## אחרים:

 יש לקרוא הוראות לפני השימוש

 = שנה

 = חודש

## הכנות לשימוש

בדיק היטב ובאופן קבוע את מסכת הריתוך ולחיות מגן שאינם סדוקים, פגומים או שרטים. (איור A:1) מצב זה עלול להפחית את יכולת הראייה ופוגעים בהגנה באופן חמור. יש להחליפם מיד בחלקים חדשים.

 מסכת הריתוך עמידה בחום אך יכולה לבעור במידה שמתכת מומסת או להבות פתוחות נמצאות במגע מתמשך איתה. שמור על המסכה נקיה כל העת להפחתת סיכון זה.

## הוראות הפעלה

כונן את המסכה בהתאם להעדפות אישיות על מנת להגיע לנוחות מרבית והגנה אופטימלית. (איור B:1 - B:5).

למסכת הריתוך יש שתי לשוניות לכוונן העובדות ללא תלות אחת בשנייה. הלשונית המימית מיועדת לכוונן המסכה כלפי מעלה או מטה והלשונית השמאלית מיועדת לכוונן מצב סטטי כשהמסכה מומסת.

# 3M™ Speedglas™ 9100焊接工防护面罩和 3M™ Speedglas™ 9100送气式焊接工防护面罩使用说明书



## 使用说明

在阅读此使用说明时，请参照 3M™ Speedglas 焊接滤光镜、3M™ 送气装置的相关使用说明及参考活页，从中了解经批准的送气装置的组合及零部件和附件的信息。

## 系统描述

3M Speedglas 9100系列焊接工防护面罩用于防护弧焊或气焊过程中产生的火花、飞溅金属熔滴、有害的紫外线辐射 (UV) 和红外线辐射 (IR) 等对眼睛和面部的伤害。

9100系列的焊接面罩设计只能与 3M Speedglas 9100 焊接滤光镜和保护片配合使用。当与被批准的送气装置连接时，3M Speedglas 9100 送气式焊接工防护面罩还可用于防护某些空气污染物。

## 警告

为使产品起到保护佩戴者的作用，产品的正确选择、培训、使用和维护十分重要。如果未严格遵守说明书的所有使用要求，和/或在整个暴露过程中未正确佩戴整套产品，会损害佩戴者健康，甚至可能导致严重的或致命的疾病、伤害或永久性残疾。

请遵照当地的法规，参照提供的所有信息，恰当、正确地使用该产品。

请特别关注以△标明的警示信息。

## 认证信息

本产品有CE标识，符合欧洲PPE法规、指南和表1中列举的欧洲标准要求，其中包含签发PPE (模块B) EU型式 认证机构的信息，在适用时认证机构负责PPE制造的质量体系 (模块D) 监督。EU型式检验认证证书和符合性声明可以在[www.3m.com/welding/certs](http://www.3m.com/welding/certs)查阅。

## 使用限制

△ 产品只能在技术参数限定的条件下，与参考单页中列出的3M Speedglas品牌的零部件和附件配合使用。

△ 使用说明书中未包括的替代部件、贴膜，或对焊接工防护面罩喷涂或做其他改造，会严重损害产品的防护功能并使质保无效，或导致产品使用效果与产品防护等级和认证不符。

△ 在标准的光学眼镜上加戴眼部保护装置的做法，会将冲击力传递到光学眼镜上，从而对佩戴者构成风险。

△ 3M Speedglas焊接面罩并非设计用于存在熔滴跌落可能引发燃烧风险的仰焊或头顶位置的切割操作。

△ 当有其他焊工在您身旁工作，或反射光可通过边窗时，应用边窗盖片覆盖边窗 (参见图G:1)。

△ 对大多数使用者而言，焊接工防护面罩和使用与皮肤接触的材料未发现可导致皮肤过敏反应。这些部件不含天然橡胶成分

## 3M™SPEEDGLAS™9100送气式焊接工防护面罩

△ 产品不能用于未知空气污染物的呼吸防护，也不能用于污染物浓度未知，或在立即危害生命或健康 (IDLH) 环境中的呼吸保护。

△ 不能用于氧气含量低于19.5%的环境 (3M定义，不同国家对缺氧环境有自己的限值。如有疑问，请寻求建议)。在氧气或富氧环境中不能使用这些产品。

△ 一旦下列情况发生，应立即离开污染环境：任何系统部件损坏，进入头罩内空气流量减少或停止，呼吸困难，感觉头昏或不适，闻到或尝到污染物味道，或出现刺激反应。

△ 当环境风速超过2m/s，或高工作强度 (头罩内压力会变成负压)，会降低防护水平。需适当调整装备，或考虑使用其它呼吸防护装备。

△ 使用者应剃净与呼吸器面部密封衬接触部位的胡须。

△ 过滤元件需安装在送风装置内，不能直接放在焊接面罩或头罩内。

## 装备标识

焊接面罩：3M EN175B, 3M EN12941 TH2, 3M EN14594 3B

外保护片：3M 1 BT (EN166B\*)

内保护片：3M 1 S

3M=

制造商

1=

光学等级

S=

增强抗冲击性能

B=

防护中等能量 (120米/秒) 的高速粒子冲击

BT=

防护极端温度下 (-5°C和+50°C) 中等能量 (120米/秒) 的高速粒子冲击

TH2=

指定防护因数 20; 标定防护因数 50, 满足中等强度呼吸管和接头要求

3B=

指定防护因数40, 标称防护因数200, 更高的强度要求。如果 (F, B) 冲击标志未标注在外保护片和头罩外壳上，则整套防护设备的防护等级应降低到更低一级等级

\* EN166: 如果要求防护在极端温度下的高速粒子冲击，那么所选择的眼护具的防冲击性能符号后应当标注T, 例如 FT, BT或AT。如果防冲击性能符号后未跟随有T, 则防护具 仅可以用于室温下的抗高速粒子冲击防护。产品上的其他标注请查阅相关标准



= 使用前认真阅读使用说明



= 年



= 月

## 使用前的准备

每次使用前，请认真检查产品以确保产品的完整 (参加图A:1)、部件无损坏且装配是正确的。任何损坏的或存在缺陷的部件都必须更换。

△ 焊接工防护面罩具有耐热性能，但是接触明火或炙热表面也能燃烧或熔化。请保持焊接工防护面罩清洁以降低此类风险。

## 操作指南

根据您的需求调整焊接工防护面罩以达到最佳舒适度和防护水平 (参见图B:1-B:5)。焊接工防护面罩有两个调节旋钮，具备不同的功能。右侧的旋钮用于调节焊接工防护面罩的掀起或放下时的摩擦力，左侧旋钮用于调节焊接工防护面罩在停放位置时的保持力。顺时针调节右侧旋钮会增大掀起或放下焊接工防护面罩的阻力；顺时针调节左侧的旋钮能增大焊接工防护面罩在掀起位置时的保持力 (停放位置)。注意！旋钮拧得太紧时会影响调节功能的正常发挥 (参见图 H:1-H:2)

## 3M™Speedglas™ 9100送气式焊接工防护面罩

按相应的使用说明所示调整和佩戴送气系统。根据脸型调整面部密封衬 (参见图F:5)。

△ 面部密封衬的正确安装和与脸型密封对提供正确的防护水平非常重要。离开污染区域之前不可摘下面罩或关闭送气装置。

## 清洁指南

用中性清洗剂和清水清洁焊接工防护面罩。

△ 为避免焊接面罩的损坏，不得使用溶剂或酒精清洁或消毒。

## 维护

### 部件更换：

• 焊接滤光镜参见图C:1-C:4

• 头箍参见图D:1-D:2

• 吸汗带参见图E:1

△ 废弃产品部件应遵照当地法规处置。

## 3M™SPEEDGLAS™ 9100送气式焊接工防护面罩

面部密封衬的更换参见图F:1-F:4。

## 储存和运输

按照技术规范中的规定储存时，本产品的存储期限为5年。原始包装适用于运输和存储。

## 技术参数：

重量 带边窗焊接工防护面罩 (不包含头箍和焊接滤光镜) :	275 g
重量 带边窗和导气管的焊接工防护面罩 (不包含头箍和焊接滤光镜) :	470 g
重量 头箍:	135 g
温度范围:	-5° C — +55° C 相对湿度 ≤ 90%的非冷凝环境
存储条件:	-30° C — +70° C 相对湿度 ≤ 90%的非冷凝环境
长期存储:	-20° C — +55° C 相对湿度 ≤ 90%的非冷凝环境
预期使用期限	5年 (取决于使用情况)
头箍尺寸	50-64 cm
<b>材质</b>	
面罩	PPA
银色反光前罩	PA
边窗	PC
头箍	PA, PP, TPE, PE
脸部密封衬:	50% 聚酯, 50%棉
导气管:	Latamid 66 E21





**A:1**

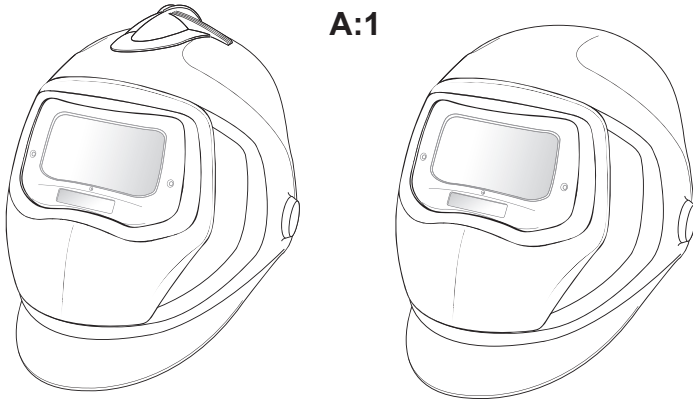

**B:1**

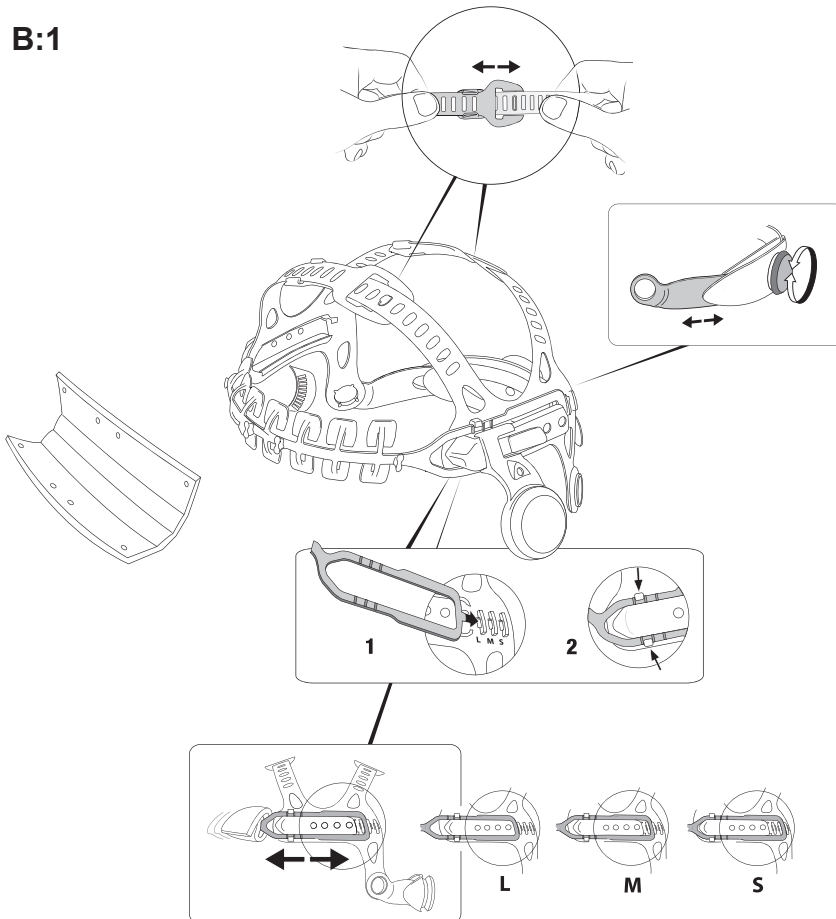

## B:2

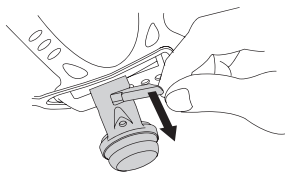
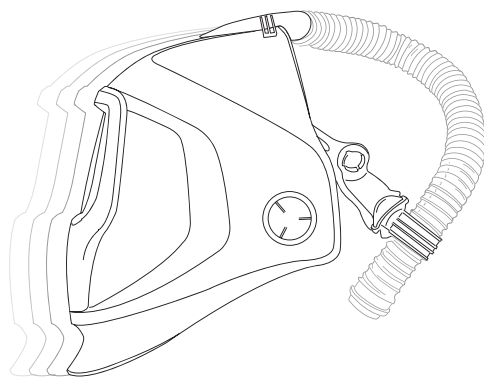

1.

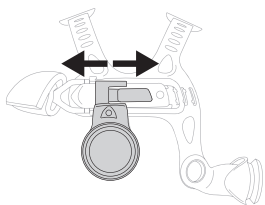

2.

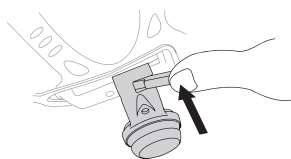

3.

## B:3

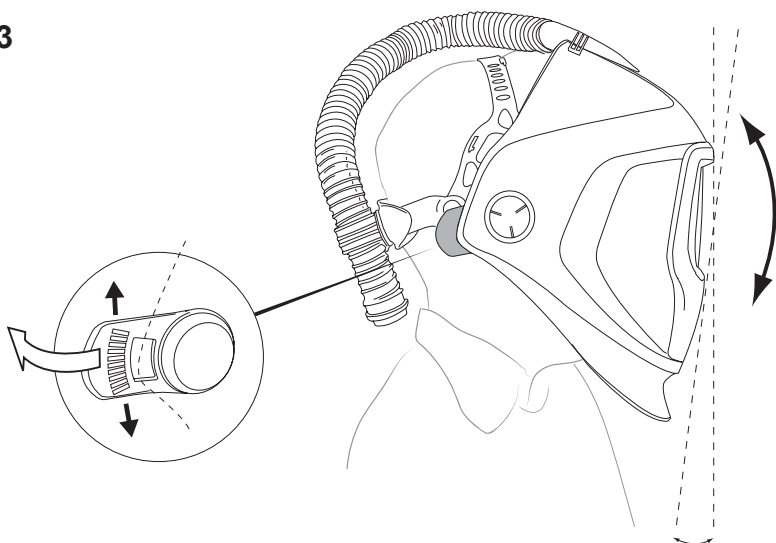

# B:4

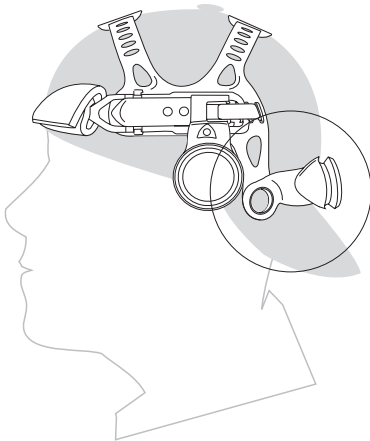
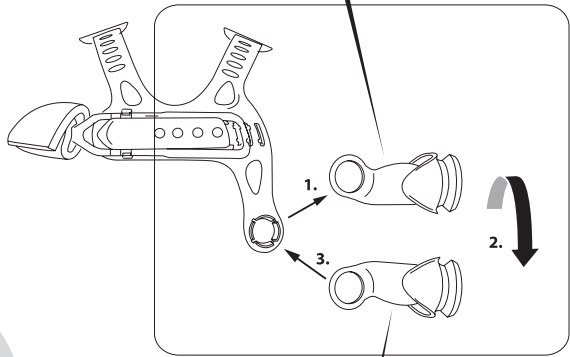
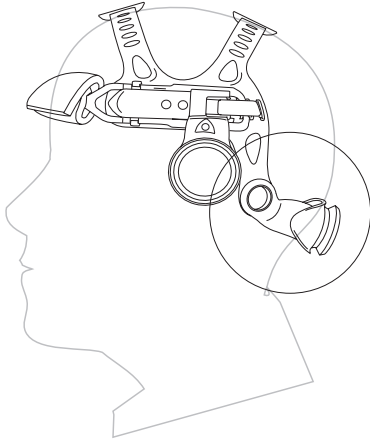



**B:5**

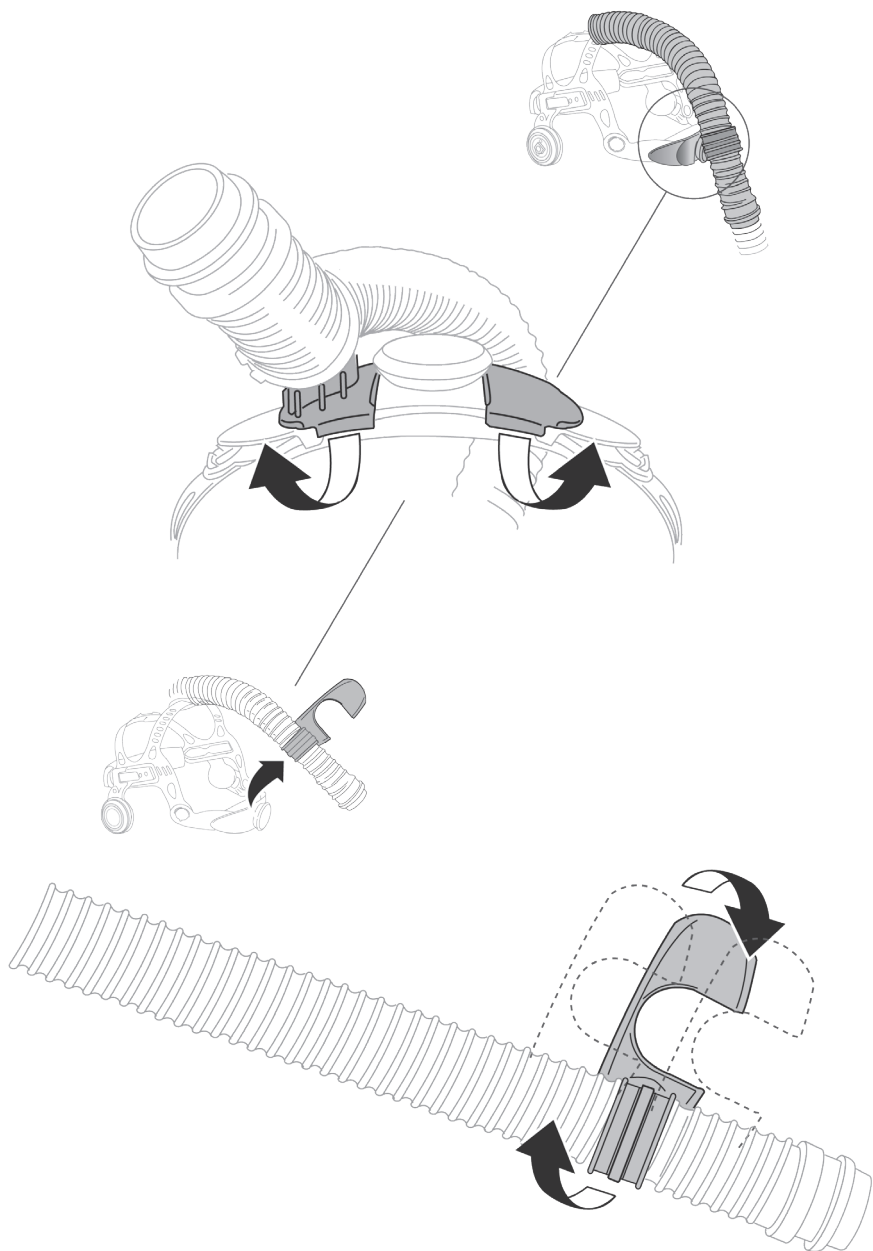

**C:1**

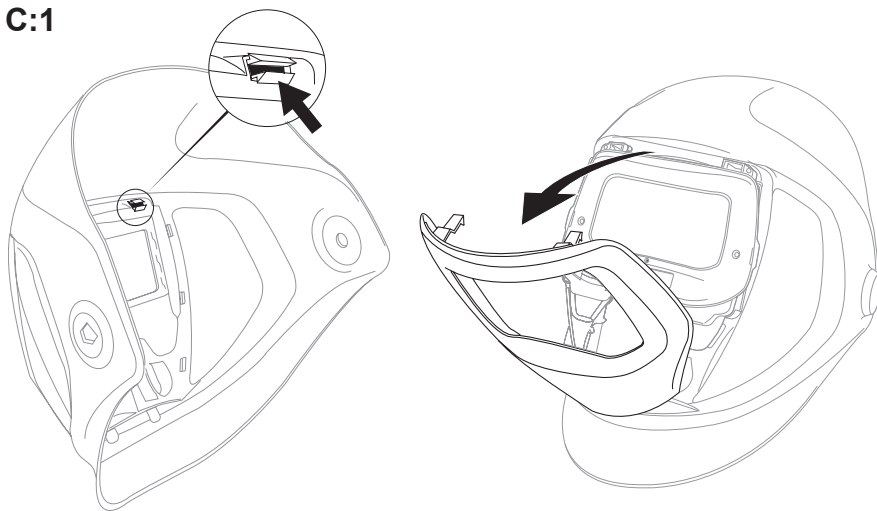

**C:2**

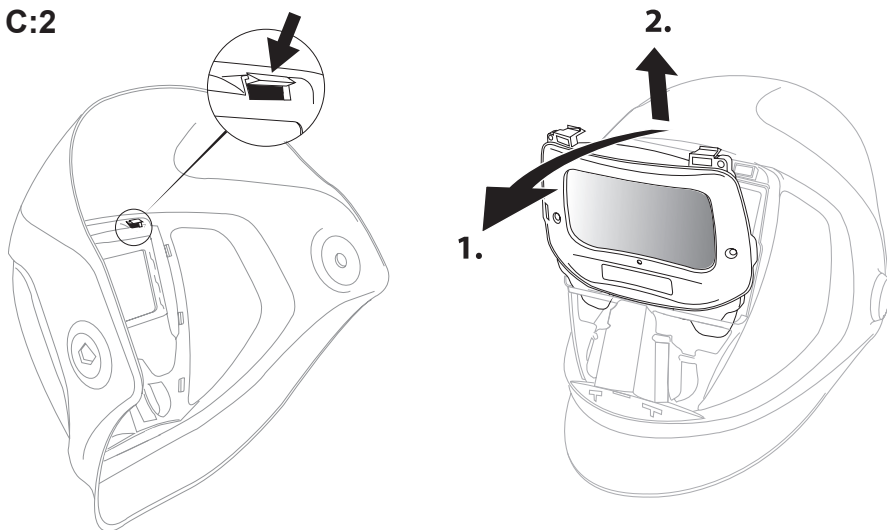

**C:3**

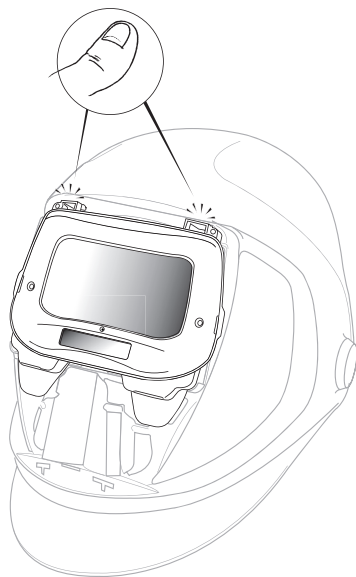
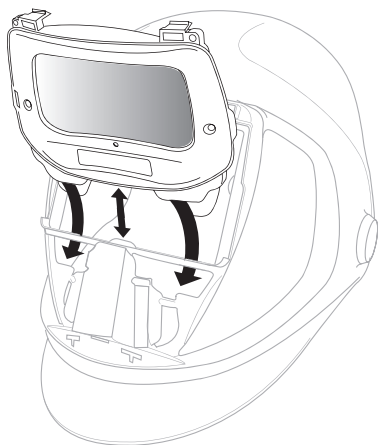

**C:4**

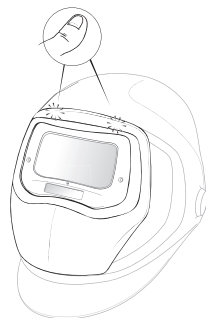
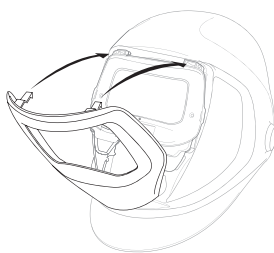
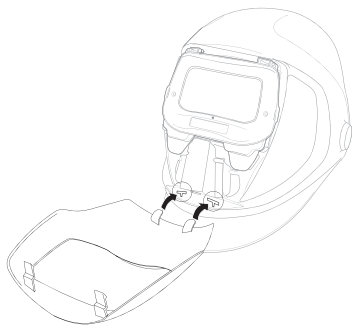

D:1

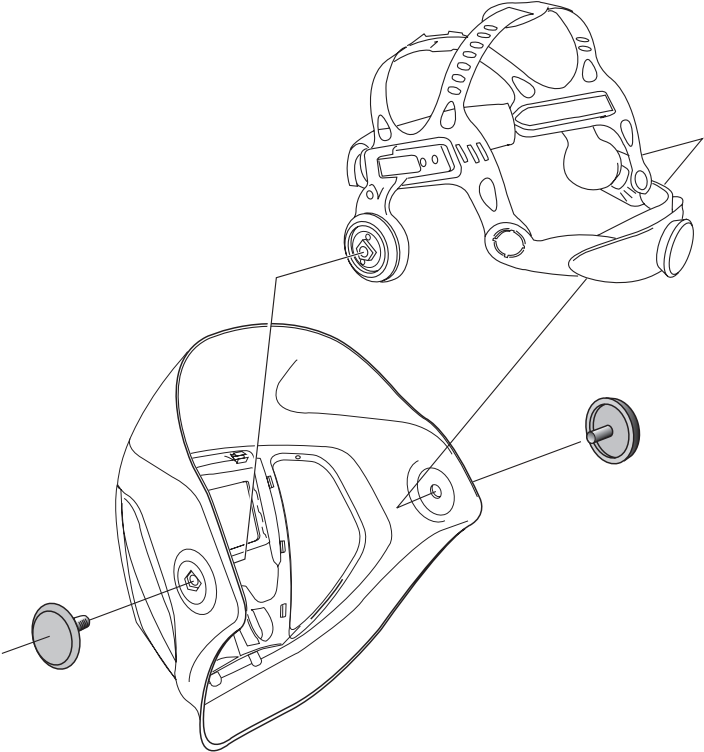

D:2

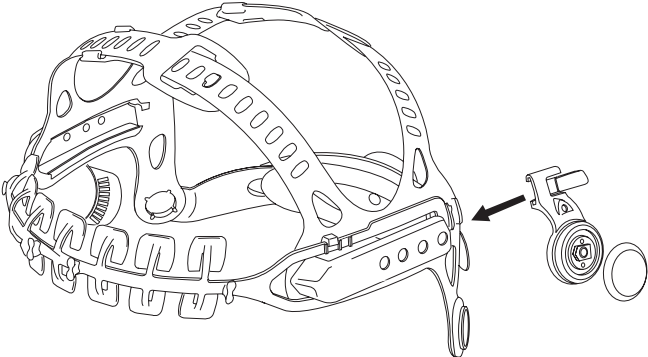

E:1

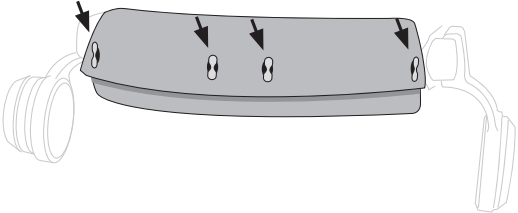
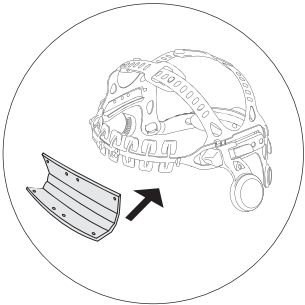
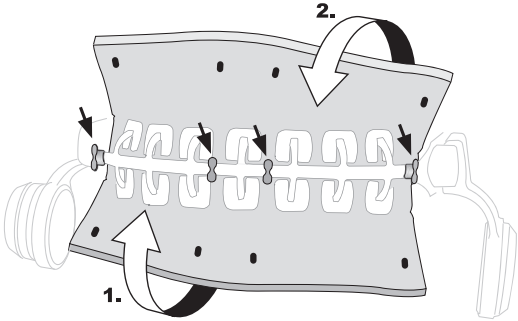

F:1

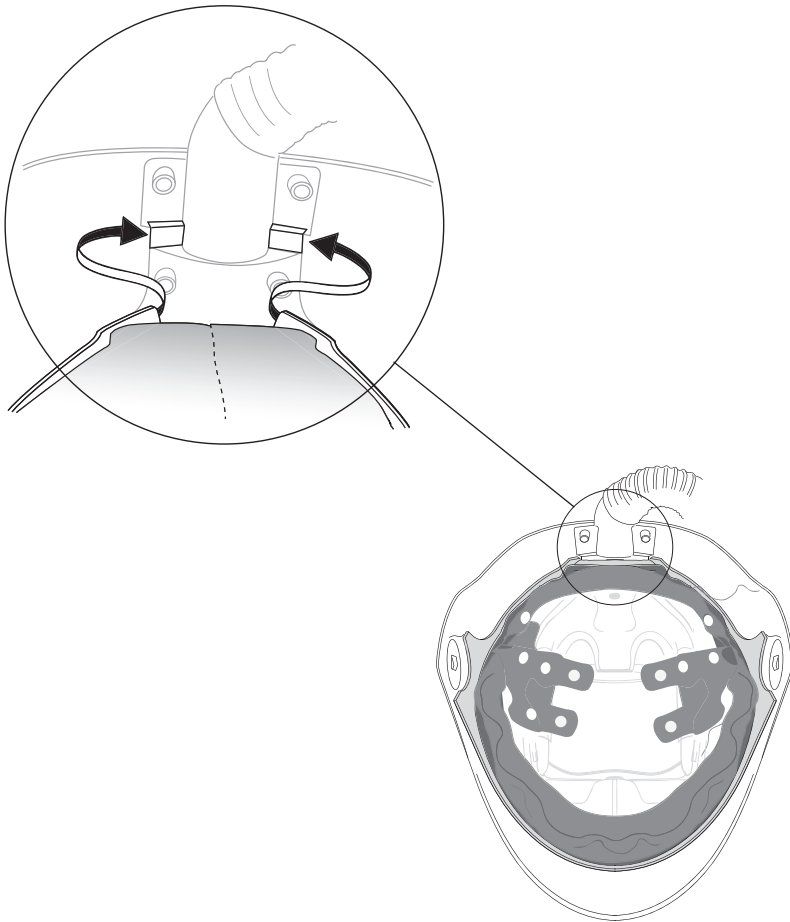

F:2

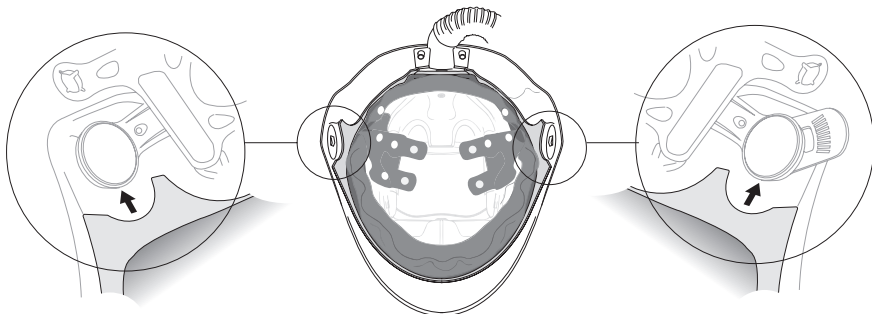

F:3

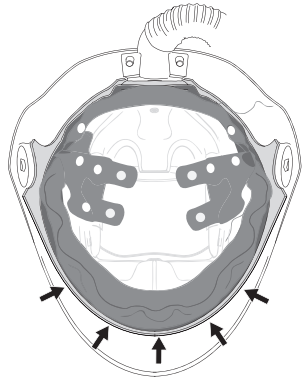
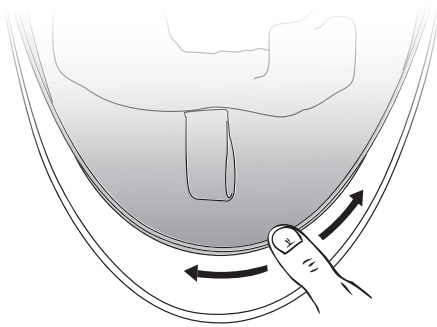

F:4

1.

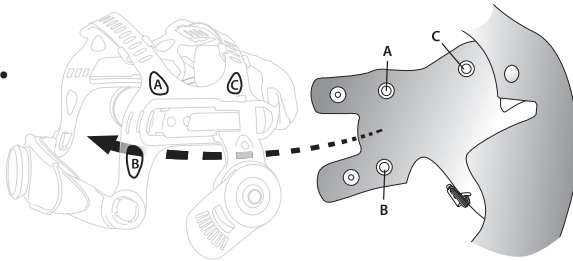

2.

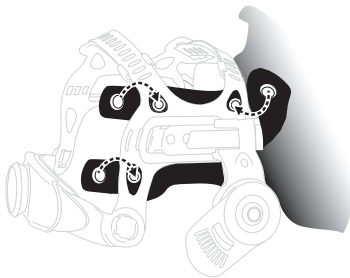

3.

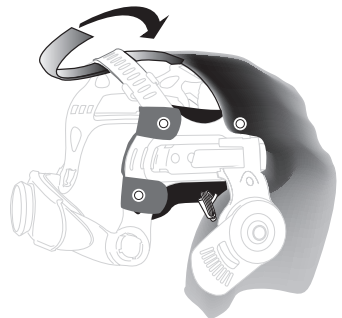

F:5

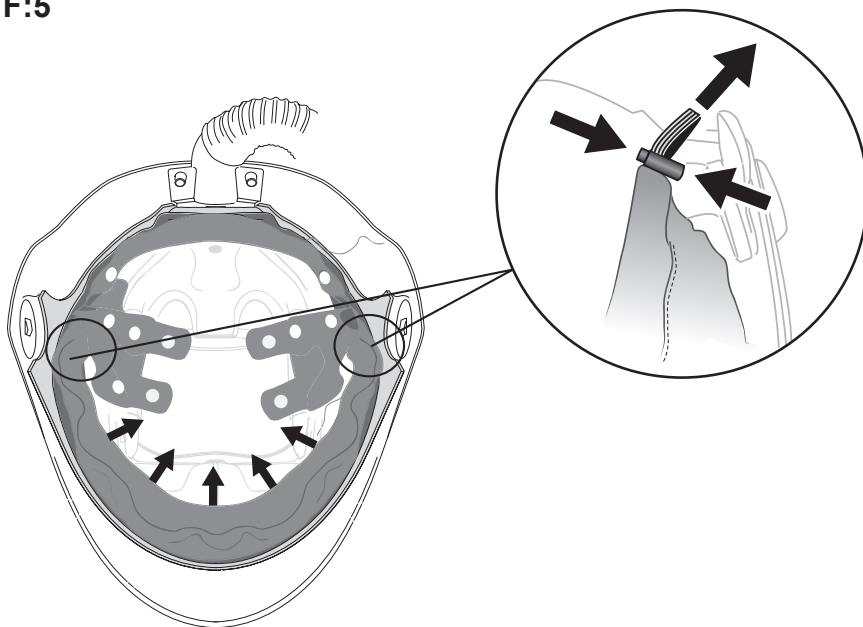

G:1

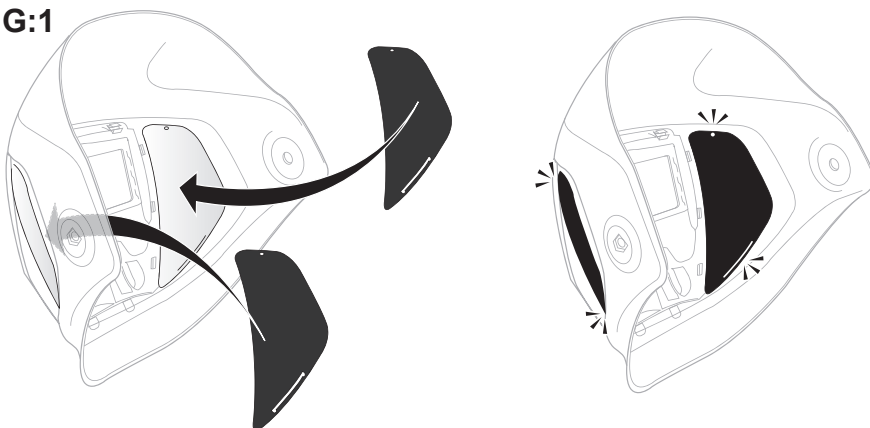



H:1

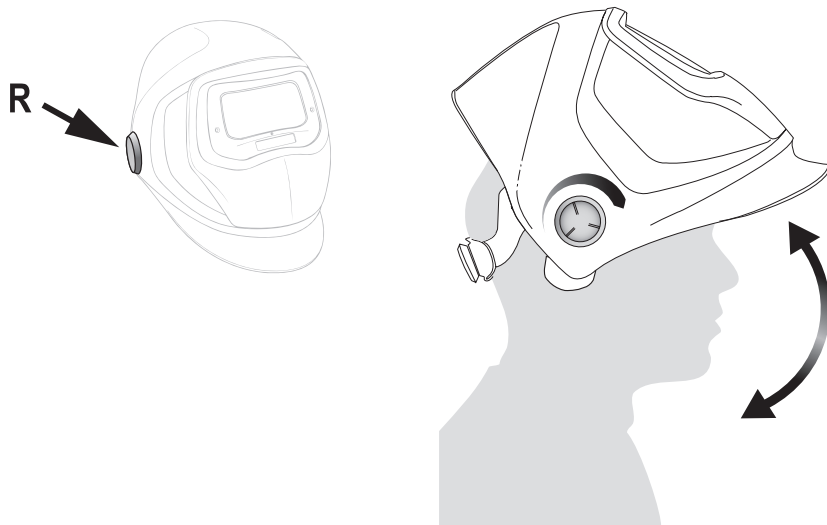

H:2

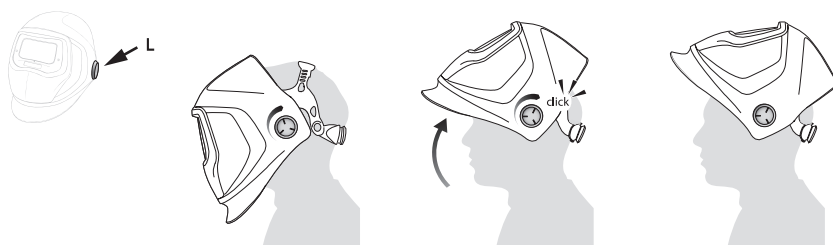

**1:1**

European Standard	Name
EN 175:1997	Personal protection – Equipment for eye and face protection during welding and allied processes
EN 166:2001	Personal eye-protection – Specifications
EN 169:2002	Personal eye-protection – Filters for welding and related techniques – Transmittance requirements and recommended use
EN 12941:1998 A1:2003 + A2:2008	Respiratory protective devices – Powered filtering devices incorporating a helmet or hood
EN 14594:2005	Respiratory protective devices – Continuous flow compressed air line breathing apparatus – Requirements, testing, marking
<b>European Directive/Regulation</b>	
(EU) 2016/425	PPE Regulation - Personal Protective Equipment
89/686/EEC	PPE Directive - Personal Protective Equipment
<b>Notified Body No. 0196 Module B</b>	
DIN CERTCO Gesellschaft fuer Konformitaetsbewertung mbH, Alboinstrasse 56, 12103 Berlin, Germany	
<b>Australian/New Zealand Standard</b>	
AS/NZS 1337.1:2010	Personal eye protection Part 1: Eye and face protectors for occupational applications
AS/NZS 1716:2012	Respiratory protective devices
<b>Manufacturer</b>	
3M Svenska AB, Ernst Hedlunds väg 35, 785 30 Gagnef, Sweden	



- GB 3M United Kingdom PLC**  
3M Centre, Cain Road  
Bracknell, Berkshire RG12 8HT  
Tel: 0870 60 800 60  
www.3m.co.uk/safety
- IE 3M Ireland**  
The Iveagh Building  
The Park, Carrickmines, Dublin 18  
Tel: 1800 320 500  
www.3m.co.uk/safety
- DE 3M Deutschland GmbH**  
In der Heubruch 16  
63801 Kleinostheim  
Tel: 0 60 27 / 46 87 - 0  
arbeitschutz.de@mmm.com  
www.3marbeitsschutz.de
- AT 3M Österreich GmbH**  
Brunner Feldstraße 63  
2380 Perchtoldsdorf  
Tel: 01/86 686-0  
arbeitschutz-at@mmm.com  
www.3m.com/at/arbeitschutz
- CH 3M Schweiz AG**  
Eggstrasse 93, 8803 Rüslikon  
Tél: 044 724 92 21, Fax: 044 724 94 40  
www.3marbeitsschutz.ch
- FR 3M France**  
Bd de l'Oise,  
95006 Cergy Pointoise Cedex  
Tél: 01 30 31 65 96  
3m-france-epi@mmm.com  
www.3m.com/fr/secure
- RU 3M Россия**  
121614 Москва,  
ул. Крылатская, д. 17, кор. 3, БЦ  
"Крылатские Холмы"  
Тел.: 495 784 74 74  
Факс: 495 784 74 75  
http://www.3MRussia.ru/SIZ
- BY Представительство 3M в  
Республике Беларусь**  
пр-т Дзержинского, 57  
Бизнес-центр «Омега Таурэ»,  
офис 27  
220089 г. Минск  
+375 17 372 70 06
- UA 3M Україна**  
вул. Амосова, 12,  
03680, Київ, Україна  
тел.: (044) 490 57 77,  
Факс: (044) 490 57 75  
www.3m.com/ua/siz
- IT 3M Italia srl**  
Via N. Bobbio, 21, 20096 Pioltello (MI)  
Tel: 02-70351  
www.3msicurezza.it
- NL 3M Nederland B.V.**  
Molengraaffsingel 29,  
2629 JD Delft  
Tel: 015 78 22 333  
3Msafety.nl@mmm.com  
www.3msafety.nl  
www.speedglas.nl
- BE 3M Belgium N.V./S.A.**  
Hermeslaan 7, 1831 Diegem  
Tel: 02-722 53 10  
Fax: 02-722 50 11  
www.3Msafety.be
- ES 3M España, S.A.**  
Juan Ignacio Luca de Tena 19-25,  
28027 Madrid  
Tel: 91 321 62 81  
www.3m.com/es/seguridad
- PT 3M Portugal**  
Rua do Conde de Redondo, 98  
1169-009 Lisboa  
Tel: 213 134 501  
Fax: 213 134 693
- BR 3M Brasil**  
Via Anhanguera, Km 110 –  
Sumaré – SP – Brasil  
Fale com a 3M: 0800 055 0705  
www.3mepi.com.br
- NO 3M Norge AS**  
Avd. Verneprodukter  
Postboks 100,  
2026 Skjetten  
Tlf: 06384 - Fax 63 84 17 88  
www.3m.no/verneprodukter
- SE 3M Svenska AB**  
Bollstanäsvägen 3,  
191 89 Sollentuna  
Tel: 08 92 21 00  
www.personskydd.se
- DK 3M (Denmark)**  
Hannemanns Alle 53  
DK-2300 København S  
Tel: +4543480100 - Fax: +43968596  
3Mdanmark@mmm.com  
www.3Msikkerhed.dk
- FI Suomen 3M Oy**  
Kellaranta 6  
02150 Espoo  
Puh: +358 9 525 21  
www.3m.com/fi/tyosuojelutuotteet
- AE شركة تری ایم إيجيبت للتجارة المحدودة  
برج سوفيتل - كورنيش النيل  
ص.ب: ٦٩ المعادي - القاهرة  
جمهورية مصر العربية  
تليفون: ٥٢٥٩٠٠٧ (٢٠٢)  
فاكس: ٥٢٥٩٠٠٤ (٢٠٢)**
- EE 3M Eesti OÜ**  
Pärnu mnt. 158, 11317 Tallinn  
Tel: 6 115 900, Faks: 6 115 901  
sekretar.ee@mmm.com
- LT 3M Lietuva**  
A. Goštauto g. 40A, LT-01112 Vilnius  
Tel: +370 5 216 07 80  
Faks: +370 5 216 02 63
- LV 3M Latvija SIA**  
K. Ulmaņa gatve 5, LV-1004 Rīga  
Tālrs: +371 67 066 120  
Fakss: +371 67 066 121
- PL 3M Poland**  
Aleja Katowicka 117, Kajetany  
05-830 Nadarzyn  
Tel: (22) 739-60-00  
Fax: (22) 739-60-01
- CZ 3M Česko, spol. s r.o.**  
V Parku 2343 / 24  
148 00 Praha 4  
Tel: 261 380 111  
Fax: 261 380 110
- HU 3M Hungária Kft.**  
1138 Budapest, Váci út 140  
Tel: (1) 270-7713
- RO 3M România SRL**  
Bucharest Business Park, corp D, et. 3,  
Str. Menuteului nr. 12, sector 1, București  
Telefon: (021) 202 8000  
Fax: (0 21) 317 3184  
www.mmm.com/ro
- SI 3M (East) AG**  
Produžnica v Ljubljani  
Cesta v Gorice 8, SI-1000 Ljubljana  
Tel: 01/2003-630,  
Faks: 01/2003-666
- SK 3M Slovensko s.r.o.**  
Vajnorská 142,  
831 04 Bratislava 3, Slovakia  
Tel: +421 2 49 105 230, 238  
Fax: +421 2 44 454 476  
innovation.sk@mmm.com  
www.3m.com/sk/oopp
- HR 3M (East) AG Predstavništvo**  
Žitnjak bb, 10000 Zagreb  
Tel: 01/2499 750, Fax: 01/2371 735
- RS 3M (EAST) AG Representation  
Office Belgrade**  
Milutina Milankovica 23  
11070 Belgrade, Serbia  
Office: 381 11 2209 413
- KZ 3M Казахстан**  
Казахстан, г. Алматы, 050051  
ул. Фонвизина 17А, 3 этаж  
Тел: +7 (727) 3330000  
Факс: +7 (727) 3330001  
innovation.kz@mmm.com
- BG 3M Търговско  
представителство България**  
1766 София,  
Младост 4 Бизнес парк, бл. 4  
Тел.: 960 19 11, 960 19 14  
Факс: 960 19 26
- TR 3M Sanayi ve Ticaret A.Ş., Türkiye**  
İş Gönüllüğü ve Çevre Koruma  
Ürünleri, Nispetiye Caddesi  
Akmerkez, Blok 3 Kat: 5, Etiler  
80600 Istanbul  
Tel: (212) 350 77 77,  
Faks: (212) 282 17 41
- GR 3M ΕΛΛΑΣ ΜΕΡΕ**  
Λ. Κηφισίας 20  
151 25 Μαρούσι, Αθήνα  
Τηλ.: 210-6885300  
Fax: 210-6843281  
www.mmm.com  
innovation.gr@mmm.com
- IL 3M ישראל בע"מ**  
רח' מדינת היהודים 91  
ת.ד. 2042 הרצליה 46120  
טל: 09-9615000  
פקס: 09-9615050
- CN 3M中国有限公司**  
上海市虹桥开发区兴义路8号  
万都中心大厦38楼  
邮编: 200336  
电话: (86-21)62753535  
公司网址: www.3m.com.cn/ohes

